

KÚPNA ZMLUVA č. 29/277
uzatvorená podľa ustanovenia § 409 a nasl. Obchodného zákonníka
a na základe Rámcovej dohody č. 28/567

Článok I.
Zmluvné strany

1.1. Kupujúci : Slovenská republika - Ministerstvo obrany Slovenskej Republiky
Kutuzovova 8
832 47 Bratislava

Zastúpený: **Ing. Jurajom HREHORČÁKOM**
riaditeľ Úradu pre investície a akvizície MO SR

Vybavuje : **Ing. Viliam KAMODY** tel.: 02/44250320
kl.: 322417
fax.: 0960322427

IČO : 30845572

Bankové spojenie: Štátna pokladnica
č. účtu: 7000171215/8180

(ďalej len „kupujúci“)

1.2. Predávajúci: **ODEVA, spol. s r.o. Lipany**
kpt. Nálepku 4
082 71 Lipany

Zastúpený : **Ing. Štefan MÁTHÉ**
konateľ spoločnosti

Vybavuje: **Martin Džačovský** ☎ 051/4574393
☎ 051/4572228

IČO: 31 650 139

DIČ: 2020522537
Bankové spojenie: VÚB Prešov
číslo účtu: 17305-572/0200

Zapísaný: Obchodný register OS Prešov, Oddiel: Sro, Vložka č. 398/P

(ďalej len „predávajúci“)

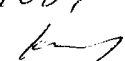
Za správnosť údaje:
16.4.2009
KAMODY

Článok II. ***Predmet kúpnej zmluvy***

- 2.1. Predmetom tejto kúpnej zmluvy je nákup a dodávka materiálu – Služobné, spoločenské a reprezentačné rovnošaty pre PrV. Špecifikácia predmetu zmluvy je stanovená v Prílohe č.1, ktorá je neoddeliteľnou súčasťou tejto zmluvy.
- 2.2. Dodávka návrhu kodifikačných údajov na výrobky podliehajúce kodifikácii podľa: § 13 zákona č.11/2004 Z.z., § 1 a 2 vyhlášky č. 570/2004 MO SR a podľa zásad kodifikačného systému Slovenskej republiky a SOŠ ACodP-1 - Príručka NATO o kodifikácii.
- 2.3. Predávajúci sa zaväzuje dodať kupujúcemu predmet plnenia v druhoch a počtoch uvedených v Prílohe č.1.
- 2.4. Kupujúci sa zaväzuje zaplatiť za predmet plnenia cenu na účet predávajúceho uvedenú v článku III. tejto kúpnej zmluvy.
- 2.5. Nedodržanie záväzku dodania predmetu plnenia v dohodnutom množstve, kvalite a termíne zo strany predávajúceho budú zmluvné strany považovať za podstatné porušenie kúpnej zmluvy (§ 345 odst.2 Obchodného zákonníka).
- 2.6. Predávajúci sa zaväzuje plniť podľa tejto zmluvy s výnimkou prepravy predmetu kúpnej zmluvy do miesta plnenia, osobne a s odbornou spôsobilosťou.

Článok III. ***Cena a platobné podmienky***

- 3.1. Cena za predmet zmluvy je stanovená dohodou v zmysle zákona NR SR č.18/1996 Z.z. o cenách v znení neskorších predpisov v celkovej výške
239 118,72 EUR vrátane DPH.
(slovom **dvestotridsaťdväťtisíc stoosemnásť 72/100 EUR**).
t.j. 7 203 690,56 SKK (konverzný kurz 30,1260 SKK)

Cena je uvedená v Prílohe č. 1. V celkovej cene sú zahrnuté všetky náklady predávajúceho súvisiace s plnením predmetu zmluvy.

- 3.2. Právo na zaplatenie ceny vzniká predávajúcemu riadnym i čiastkovým splnením jeho záväzku spôsobom a v mieste plnenia v súlade s touto zmluvou.
- 3.3. Po prevzatí predmetu zmluvy zástupcom kupujúceho v mieste plnenia vystaví predávajúci faktúru a odošle ju na adresu: Úrad pre investície a akvizície MO SR, Kutuzovova 8, 832 47 Bratislava vo dvoch výtlačkoch.
K faktúre je predávajúci povinný priložiť podpísané a potvrdené dodacie listy a preberací zápis podľa článku IV. tejto zmluvy.
- 3.4. Kupujúci uhradí oprávnene účtovanú sumu do 30 dní odo dňa doručenia faktúry. Pre tento účel sa za deň úhrady považuje deň odpisu oprávnene účtovanej sumy z účtu kupujúceho.
- 3.5. Kupujúci je oprávnený vrátiť bez zaplatenia faktúru, ktorá je nesprávna a to najneskôr v deň jej splatnosti. Oprávneným vrátením faktúry prestáva plynúť lehota splatnosti. Nová lehota začína plynúť znova odo dňa doručenia opravenej faktúry.

Článok IV. ***Miesto, spôsob a termín plnenia***

- 4.1. Miestom plnenia zmluvy je Vojenský útvar 8838 Poprad, Vojenský útvar 9994 Nemšová, Vojenský útvar 4613 Bratislava, Veliteľstvo posádky Bratislava, Vojenská hudba OSSR Bratislava a Vojenská hudba Banská Bystrica. Množstvo tovaru pre jednotlivé miesta plnenia je uvedené v Prílohe č. 1.
- 4.2. Predávajúci sa zaväzuje dodať celý objem predmetu plnenia v termíne najneskôr do 30.9.2009 vrátane. Zmluvné strany sa dohodli, že dodávky tovarov môžu byť vykonané po častiach.
- 4.3. Predávajúci nemôže odovzdať predmet zmluvy bez Osvedčenia o kvalite a úplnosti produktu § 16 ods. 2 zákona č.11/2004 Z.z. potvrdeného povereným zástupcom pre štátne overovanie kvality Úradu pre obrannú štandardizáciu, kodifikáciu a štátne overovanie kvality, Trenčín.

4.4. Miestom plnenia návrhu kodifikačných údajov o výrobku („NKÚoV“) predmetu plnenia bude adresa ÚOŠKŠOK:

Úrad pre obrannú štandardizáciu, kodifikáciu a štátne overovanie kvality
P.O. BOX 61, Martina Rázusa 7,
911 01 TRENČÍN
tel. č.: 0960 33 2619, 0960 33 2926, fax: 0960 33 2997

Predávajúci je povinný dodať NKÚoV osobne alebo poštou na jednom CD s tromi výtlačkami dodacieho listu a najneskôr do 90 dní od podpísania zmluvy.

Dodávka NKÚoV sa považuje za splnenú jej prevzatím a podpísaním dodacieho listu o úplnosti NKÚoV.

4.5. Prevzatie predmetu zmluvy v mieste plnenia bude potvrdené na dodacom liste a preberacom zápise, na ktorom bude uvedená jednotková cena položky predmetu plnenia a jej celková výška, ktoré podpíšu oprávnení zástupcovia oboch zmluvných strán. Kópiu tohto potvrdeného dodacieho listu a preberacieho zápisu priloží predávajúci k faktúre.

4.6. Predávajúci vyrozumie o termíne dodania predmetu plnenia najmenej 3 pracovné dni vopred zástupcu kupujúceho, ktorým je len pre účely tejto zmluvy u :

Vojenského útvaru 8838 Poprad kpt. Slavomír Gracz, č. tel. 0960 563 824, fax č. 0960 563 949, z. Anna Giacková, č. tel. 0960 563 896, fax č. 0960 563 949, z. Renáta Dolgošová,, fax č.0960 563 949.

Vojenského útvaru 9994 Nemšová, z. Alena Skaličanová, č. tel. 0960 336 363, fax č. 0960 336 366, z. Antónia Breznická, č. tel. 0960 336426, fax 0960 336475.

Vojenský útvar 4613 , ul. Regrútska 1, Bratislava – Vajnory 36, PSČ 831 07 , kontaktné osoby - rtn. Rudolf BEREŠÍK - 0907 215 462, slob. Juraj KONDRLA - 0903 208 712.

Veliteľstvo posádky Bratislava , Ministerstvo obrany , ul. Kutuzovova 8, 832 47 Bratislava, kontaktné osoby: pplk. Ing. Daniel LIČKO, 0960 317 434, mjr. Ing. Tibor KOVÁCS - 0960 329 308,

Vojenská hudba OSSR Bratislava, Dulovo námestie, 821 08 Bratislava - Vojenský útvar 1128, npor. Ing. Peter HUDEC - 0960 322 068,

Vojenská hudba Banská Bystrica - Vojenský útvar 1171, kpt. Mgr. Peter BIBZA – 0903 824 473, 048/4133684, 048/4133685, 048/4133686, 0960 413 204.

Uvedený zástupca kupujúceho vykoná v danom mieste plnenia kontrolu úplnosti dodaného predmetu plnenia v rozsahu svojej pôsobnosti. Po prevzatí predmetu plnenia potvrdí zástupca kupujúceho v mieste plnenia preberací zápis a dodací list. Potvrdený preberací zápis a dodací list priloží predávajúci k daňovému dokladu.

4.7. Prepravu predmetu plnenia do miesta plnenia zabezpečí predávajúci na vlastné náklady a nebezpečenstvo.

4.8. Táto zmluva je zo strany predávajúceho splnená dodaním celého predmetu plnenia do miesta plnenia a podpísaním dodacieho listu a preberacieho zápisu.

Článok V. Kvalita tovaru

5.1. Predávajúci je povinný dodať predmet plnenia v dohodnutom množstve, akosti a vo vyhotovení podľa článku II. tejto zmluvy a Prílohy č.1 k zmluve, spôsobilý na použitie na obvyklý účel. Predmet zmluvy musí spĺňať všetky požadované parametre podľa technických podmienok a príslušných noriem uvedených v špecifikácii, ktorá je uvedená v Prílohe č. 1 k tejto zmluve.

5.2. Predávajúci sa zaväzuje, že tovar, ktorý je predmetom plnenia je novovyrobený (výroba v roku 2009) doteraz nepoužívaný a zodpovedá požadovanej kvalite. Príslušné technické podmienky alebo normy budú uvedené na doklade (záručnom liste) k predmetu zmluvy, na ktorom bude uvedený rok výroby.

5.3. Predávajúci poskytuje kupujúcemu záruku na predmet plnenia v záručnej dobe 24 mesiacov. Záručná doba začína plynúť nasledujúci deň po prevzatí predmetu plnenia zástupcom kupujúceho.

5.4. Kupujúci je povinný reklamáciu písomne oznámiť predávajúcemu bez zbytočného odkladu po zistení väd predmetu plnenia, najneskôr však do uplynutia dohodnutej záručnej doby. V prípade uplatnenia

reklamácie zo strany kupujúceho záručná doba neplynie po dobu, po ktorú kupujúci nemôže užívať predmet plnenia pre jeho vady, za ktoré zodpovedá predávajúci a začína znova plynúť od nasledujúceho dňa po dni odovzdania opraveného, resp. vymeneného tovaru.

Oznámenie o reklamácií musí obsahovať :

- číslo zmluvy, podľa ktorej bol tovar dodaný,
- číslo dodacieho listu,
- názov a označenie reklamovaného tovaru,
- popis vady,
- počet vadných kusov (balení).

- 5.5. Voľbu nároku z väd tovaru uvedie kupujúci v oznámení o reklamácií predávajúcemu bez zbytočného odkladu.
- 5.6. Predávajúci je povinný rozhodnúť o oprávnenosti reklamácie do 10 pracovných dní odo dňa jej doručenia predávajúcemu.
- 5.7. Predávajúci sa zaväzuje vyriešiť oprávnenú reklamáciu do 30 dní odo dňa doručenia reklamácie.
- 5.8. Nároky kupujúceho z väd tovaru sa spravujú režimom § 436 a súvisiacich ustanovení Obchodného zákonníka.
- 5.9. Záruka sa nevzťahuje na poruchy vzniknuté mechanickým poškodením, nesprávnym používaním, alebo ako následok živeľnej pohromy.
- 5.10. Výskyt väd pre uplatnenie reklamácie užívateľ bezodkladne oznámi Úradu pre investície a akvizície MO SR, ktorý uplatní reklamáciu u predávajúceho.

Článok VI. **Kodifikácia**

- 6.1. Zmluvné strany sa dohodli, že výrobok nezaraďený do kodifikačného systému SR uvedený v Prílohe č. 2 (Zoznam výrobkov podliehajúcich kodifikácii) bude kodifikovaný opisnou metódou.
- 6.2. Predávajúci je povinný podľa § 13 zákona č.11/2004 Z.z. dodať NKÚoV na adresu Odboru kodifikácie ÚOŠKŠOK na výrobky dodávky tovaru, ktoré nie sú zaraďené do kodifikačného systému SR.
- 6.3. Predávajúci sa zaväzuje bezodkladne dodať na adresu Odboru kodifikácie ÚOŠKŠOK informácie o všetkých zmenách týkajúcich sa opakovane nakupovaných výrobkov dodávky tovaru, ktoré majú vplyv na kodifikačné údaje výrobkov, vrátane zmien na výrobkoch nakupovaných dodávateľom od svojich dodávateľov.
- 6.4. Jeden rovnopis uzavretej čiastkovej kúpnej zmluvy bude zaslaný na adresu Odboru kodifikácie ÚOŠKŠOK.
- 6.5. Všetky povinnosti vyplývajúce z kodifikácie budú vykonané predávajúcim na jeho vlastné náklady a nebezpečie.

Článok VII. **Štátne overovanie kvality**

- 7.1. Zmluvné strany sa dohodli, že na predmet plnenia kúpnej zmluvy bude vykonané štátne overovanie kvality výrobkov na účely obrany v súlade so zákonom č.11/2004 Z.z, o obrannej štandardizácii, kodifikácii a štátnom overovaní kvality výrobkov a služieb na účely obrany.
- 7.2. Predávajúci produktu súhlasí s vykonaním štátneho overovania kvality Úradom pre obrannú štandardizáciu, kodifikáciu a štátne overovanie kvality, Trenčín (ďalej len „úrad“).
- 7.3. Predávajúci predloží poverenému zástupcovi úradu zoznam subdodávok a ich dodávateľov. Poverený zástupca úradu určí subdodávky, na ktoré sa bude požadovať štátne overovanie kvality a spresní požiadavky na zabezpečenie jeho realizácie. Tieto požiadavky predávajúci uplatní do zmlúv s dodávateľmi vybraných subdodávok.
- 7.4. Predávajúci bude pri realizácii dodávky plniť požiadavky stanovené v Slovenskom obrannom štandarde SOŠ AQAP 2130 a umožní vykonanie auditu systému zabezpečenia kvality podľa požiadaviek úradu.

- 7.5. Predávajúci umožní a zabezpečí poverenému zástupcovi pre štátne overovanie kvality prístup do všetkých priestorov predávajúceho, v ktorých sa bude realizovať akákoľvek časť zmluvne dohodnutých prác súvisiacich s predmetom plnenia zmluvy.
- 7.6. Predávajúci umožní poverenému zástupcovi pre štátne overovanie kvality prístup k dokumentácii, ktorá súvisí s vykonaním štátneho overovania kvality na predmet plnenia zmluvy v súlade s príslušnými právnymi predpismi na ochranu utajovaných skutočností. Technickú dokumentáciu, na vyžiadanie úradu, dodá na adresu Odboru štátneho overovania kvality ÚOŠKŠOK Trenčín.
- 7.7. Osvedčenie o kvalite a úplnosti produktu vydané podľa §16 ods.2 zákona č.11/2004 Z.z. nezbavuje predávajúceho zodpovednosti za nezhodný produkt ani za škody spôsobené nezhodným produktom.

Článok VIII.

Nadobudnutie vlastníckeho práva

- 8.1. Kupujúci nadobúda užívacie právo k predmetu plnenia dňom jeho prevzatia v mieste plnenia, podpisom dodacieho listu a preberacieho zápisu a vlastnícke právo k predmetu plnenia vzniká dňom uhradenia ceny v súlade s čl. III. tejto zmluvy.

Článok IX.

Zmluvné pokuty a úrok z omeškania

- 9.1. V prípade, že predávajúci nedodrží termín plnenia dohodnutý v tejto zmluve, uhradí kupujúcemu zmluvnú pokutu vo výške 0,05 % z ceny nedodaného predmetu kúpnej zmluvy za každý deň omeškania. Základom pre výpočet sú ceny s DPH. Ak došlo k omeškaniu predávajúceho s plnením zmluvy z dôvodu pôsobenia vyššej moci (živelná pohroma, vojnový konflikt, štrajk) kupujúci neuplatní zmluvnú pokutu voči predávajúcemu za dobu trvania vyššej moci.
- 9.2. V prípade omeškania kupujúceho s úhradou faktúry uhradí tento predávajúcemu úrok z omeškania vo výške 0,05 % z neuhradenej sumy za každý deň omeškania.
- 9.3. V prípade, že predávajúci nevybaví uplatnenú reklamáciu v dobe dohodnutej v článku V. tejto zmluvy, uhradí kupujúcemu zmluvnú pokutu vo výške 16,00 EUR za každý deň omeškania.
- 9.4. Zmluvné pokuty a úrok z omeškania dohodnuté touto zmluvou hradí povinná strana nezávisle na tom, či a v akej výške vznikne druhej strane škoda.
- 9.5. Dohodnuté zmluvné pokuty a úrok z omeškania povinná strana uhradí strane oprávnenej do 30 dní odo dňa ich uplatnenia.
- 9.6. V prípade, že predávajúci nedodá návrh kodifikačných údajov o výrobku v termíne plnenia, uhradí obstarávateľovi zmluvnú pokutu vo výške 10,00 EUR za každý deň omeškania.

Článok X.

Odstúpenie od zmluvy

- 10.1. Od tejto zmluvy môže ktorákoľvek strana odstúpiť, ak dôjde k podstatnému porušeniu zmluvných povinností druhou stranou. Účinky odstúpenia od tejto zmluvy nastanú dňom, kedy bude písomné oznámenie o odstúpení strany odstupujúcej doručené druhej strane. Zásielka s oznámením o odstúpení sa považuje za doručenú aj vtedy, ak bola vrátená ako nedoručiteľná. Zmluva v tomto prípade zaniká dňom nasledujúcim po jej vrátení.
- 10.2. Za podstatné porušenie zmluvných povinností sa považuje na strane predávajúceho porušenie aj len jednotlivé povinnosti, uvedenej v bode 2.5.
- 10.3. Za podstatné porušenie zmluvných povinností na strane kupujúceho sa považuje porušenie povinností, uvedenej v bode 3.4.

Článok XI.
Záverečné ustanovenia

- 11.1. Táto zmluva nadobúda platnosť a účinnosť dňom jej podpísania zástupcami oboch zmluvných strán.
- 11.2. Zmeny a doplnky tejto zmluvy je možno vykonávať na základe dohody zmluvných strán iba formou písomných dodatkov k tejto zmluve, ktoré budú neoddeliteľnou súčasťou tejto zmluvy.
- 11.3. Ak nie je dohodnuté v tejto zmluve inak, riadia sa právne vzťahy touto zmluvou zvlášť neupravené príslušnými ustanoveniami Obchodného zákonníka a ostatných súvisiacich právnych predpisov.
- 11.4. Zmluva je vyhotovená v štyroch vyhotoveniach, z ktorých 3 vyhotovenia obdrží kupujúci a 1 vyhotovenie obdrží predávajúci

V^{Lipany}....., dňa 3. APR. 2009

Za predávajúceho
Ing. Štefan MÁTHÉ
konateľ spoločnosti

ODEVA, spol. s r.o. Lipany
kpt. Nálepku 4, 082 71 LIPANY

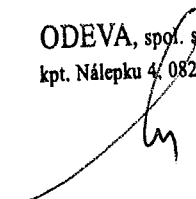

V Bratislave, dňa 2 APR. 2009

Za kupujúceho
Ing. Juraj BREHORČÁK
riaditeľ

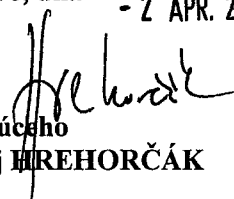
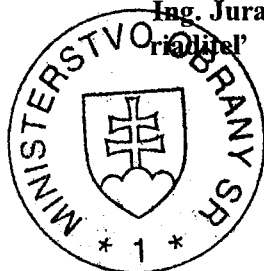



16-4-2009

Rozdelenie výťahčkov zmlúv:

Výtlačok číslo – určené	Dátum	Prevzal-zaslané
č.1 - pre spis		
č.2 – KaVSÚ		
č.3 - Veliteľstvo logistiky		
č.4 - predávajúci		

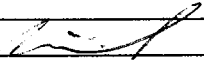
Kópie výťahčkov

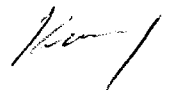
Výtlačok číslo – určené	Dátum	Prevzal-zaslané
č.5 - Centrálna materiálová učtáreň		
č.6 - OAO	16.4.09	
č.7 - VÚ 8838 Poprad		
č.8 - VÚ 9994 Nemšová		
č.9 – NCB SVK		
Č.10- ÚOŠK ŠOK		

Funkcia Meno	Predbežná finančná kontrola bola vykonaná podľa § 9 zákona č. 502/2001 Z.z. o finančnej kontrole a vnútornom audite a o zmene a doplnení niektorých zákonov v znení neskorších predpisov.	Kontrola vykonaná dňa	Podpis
Spracovateľ (obstarávateľ) Ing. Viliam KAMODY	Návrh zmluvy je v súlade s požiadavkou na obstaranie a obstaranie bolo vykonané v súlade s platnou legislatívou, Vyčlenený finančný limit nebol prekročený.	21. 3. 2009	
Vedúci oddelenia Ing. Ivan ÚRADNÍČEK	Potvrdzujem správnosť uvedených údajov	30. 3. 09	
Hlavný štátny radca odboru obstarávania a metodiky Ing. Branislav CHLEBANA	Potvrdzujem správnosť uvedených údajov	1.4. 09	

Údaj	Názov	Značka / číslo
Rozpočtový disponent	Veliteľstvo logistiky	32
Program, podprogram, prvok	Obrana Velenie a zaručovanie Výcvik a podpora OS	096 09602 0960204
Prvok ŠPP		CW 124-210
Rozpočtová podpoložka – kód funkčnej oblasti	Pracovné odevy, obuv a prac. pomôcky	633010 - 17
Fond		111
Postup obstarania	RD č. 28/567	
Por. číslo z POZ (strana/riadok)	Str. 65, riadok 154	

Predmet kúpnej zmluvy

P.č.	Názov tovaru	Počet kusov	Cena za ks bez DPH EUR	Cena za ks s DPH EUR	Cena Celkom s DPH EUR
1.	Blúza pre čestnú stráž OS SR bledomodrá - muži ✓	70	81,33	96,78	6 774,79 ✓
2.	Blúza pre ČS OS SR bledomodrá - muži-mierenka ✓	20	170,78	203,23	4 064,56 ✓
3.	Blúza pre čestnú stráž OS SR bledozelená - muži ✓	40,30 70	81,33	96,78	6 774,79 ✓
4.	Blúza pre ČS OS SR bledozelená - muži-mierenka ✓	20	170,78	203,23	4 064,56 ✓
5.	Blúza pre čestnú stráž OS SR tmavozelená - muži ✓	70	81,33	96,78	6 774,79 ✓
6.	Blúza pre čestnú stráž OS SR tmavozelená - muži - mierenka ✓	17, 20	170,78	203,23	4 064,56 ✓
7.	Plášť ľahký pre ČS OS SR - muži x	50	86,80	103,29	5 164,60 ✓
8.	Blúza pre ČS OS SR bledozelená - muži-mierenka ✓	55	170,78	203,23	11 177,55 ✓
9.	Blúza služobná pre PrV – L a PVO - muži-mierenka ✓	52	156,14	185,81	9 661,94 ✓
10.	Blúza služobná pre PrV – PV - muži - zlat.gomb. ✓	50	74,35	88,48	4 423,83 ✓
11.	Blúza služobná pre PrV – PV - muži - strieb.gomb. ✓	300 170, 130	74,35	88,48	26 542,95 ✓
12.	Blúza služobná pre PrV – L a PVO - muži- zlat.gomb. ✓	50 20, 30	74,35	88,48	4 423,83 ✓
13.	Blúza služobná pre PrV – L a PVO - muži-strieb.gomb. ✓	100 50, 50	74,35	88,48	8 847,65 ✓
14.	Blúza spoločenská pre PrV – PV - muži- zlat.gomb. ✓	100 30, 70	81,33	96,78	9 678,27 ✓
15.	Blúza spoločenská pre PrV – PV - muži- strieb.gomb. ✓	30	81,33	96,78	2 903,48 ✓
16.	Blúza spoločenská pre PrV – L a PVO - muži - zlat.,gomb. ✓	50 20, 30	81,33	96,78	4 839,14 ✓
17.	Blúza spoločenská pre PrV – L a PVO - muži-strieb.gomb. ✓	20	81,33	96,78	1 935,65 ✓
18.	Nohavice služobné pre PrV – PV - muži → ✓	1300 400, 400	35,52	42,27	54 949,44 ✓
19.	Nohavice služobné pre PrV – L a PVO - muži → ✓	600 200, 400	35,52	42,27	25 361,28 ✓
20.	Bunda služobná pre PrV – muži ← ✓	100	63,07	75,05	7 505,33 ✓
21.	Vložka do bundy pre PrV – muži ← ✓	100	27,22	32,39	3 239,18 ✓
22.	Blúza pre čestnú stráž OS SR bledomodrá - ženy-mierenka ✓	1,4, 5	160,33	190,79	953,96 ✓

celková cena kópia

96.4-2009

107

107

P.č.	Názov tovaru	Počet kusov	Cena za ks bez DPH EUR	Cena za ks s DPH EUR	Cena Celkom s DPH EUR
23.	Blúza pre čestnú stráž OS SR bledozelená - ženy-mierenka ✓	1,4 (5)	160,33	190,79	953,96
24.	Blúza pre čestnú stráž OS SR tmavozelená - ženy-mierenka ✓	(5)	160,33	190,79	953,96
25.	Plášť ľahký pre ČS OS SR - ženy-mierenka x	1,3 (5)	182,30	216,94	1 084,69 ✓
26.	Plášť zimný pre ČS OS SR - ženy - mierenka x	1,3 (5)	234,02	278,48	1 392,42 ✓
27.	Blúza služobná pre PrV - PV - ženy - zlat.gomb.	30,30 (60)	64,73	77,03	4 621,72 ✓
28.	Blúza služobná pre PrV - PV - ženy - strieb.gomb.	30,30 (60)	64,73	77,03	4 621,72 ✓
29.	Blúza služobná pre PrV - L a PVO - ženy- zlat.gomb.	(50)	64,73	77,03	3 851,44 ✓
30.	Blúza služobná pre PrV - L a PVO - ženy - strieb.gomb.	(50)	64,73	77,03	3 851,44 ✓
31.	Nohavice služobné pre PrV - PV - ženy	(61)	29,87	35,55	2 168,26
32.	Sukňa služobná pre PrV - PV	(60)	20,91	24,88	1 492,97
Finančný limit na predmet zákazky CELKOM:					239 118,72

Cena celkom 239 118,72 EUR
7 203 690,56 SKK

Miesto dodania predmetu zákazky

P.č.	Názov tovaru	Počet kusov	Poznámka	Miesto dodania
1.	Blúza pre čestnú stráž OS SR bledomodrá - muži	(70)	ČS OS SR	VÚ 4613 BA ✓
2.	Blúza pre ČS OS SR bledomodrá - muži-mierenka	(20)	ČS OS SR	VÚ 4613 BA
3.	Blúza pre čestnú stráž OS SR bledozelená - muži 40,30	(70)	ČS OS SR	VÚ 4613 BA ✓
4.	Blúza pre ČS OS SR bledozelená - muži-mierenka	(20)	ČS OS SR	VÚ 4613 BA
5.	Blúza pre čestnú stráž OS SR tmavozelená - muži	(70)	ČS OS SR	VÚ 4613 BA
6.	Blúza pre čestnú stráž OS SR tmavozelená - muži - mierenka 17,	20	ČS OS SR	VÚ 4613 BA
7.	Plášť ľahký pre ČS OS SR - muži	(50)	ČS OS SR	VÚ 4613 BA ✓
8.	Blúza pre ČS OS SR bledozelená - muži-mierenka	55	VH OS SR, VÚ 1128 BA	MLF ZZ Nemš.
9.	Blúza služobná pre PrV - L a PVO - muži-mierenka	52	VH OS SR, VÚ 1171 BB	MLF ZZ Nemš.
10.	Blúza služobná pre PrV - PV - muži - zlat.gomb.	(50)		MLF ZZ Nemš. ✓
11.	Blúza služobná pre PrV - PV - muži - strieb.gomb.	(300)		MLF ZZ Nemš., MLF ZZ Poprad ✓

P.č.	Názov tovaru	Počet kusov	Poznámka	Miesto dodania
12.	Blúza služobná pre PrV – L a PVO - muži - zlat.gomb.	50		MLF ZZ Nemš., MLF - 30 ZZ Poprad - 20
13.	Blúza služobná pre PrV – L a PVO - muži - strieb.gomb.	100		MLF ZZ Nemš., MLF - 50 ZZ Poprad - 50
14.	Blúza spoločenská pre PrV – PV - muži - zlat.gomb.	100		MLF ZZ Nemš., MLF - 70 ZZ Poprad - 30
15.	Blúza spoločenská pre PrV – PV - muži - strieb.gomb.	30		MLF ZZ Nemš. ✓
16.	Blúza spoločenská pre PrV – L a PVO - muži - zlat.,gomb.	50		MLF ZZ Nemš., MLF - 30 ZZ Poprad - 20
17.	Blúza spoločenská pre PrV – L a PVO - muži - strieb.gomb.	20		MLF ZZ Nemš. ✓
18.	Nohavice služobné pre PrV – PV - muži	1300		MLF ZZ Nemš., MLF - 900 ZZ Poprad - 400 ✓
19.	Nohavice služobné pre PrV – L a PVO - muži	600		MLF ZZ Nemš., MLF - 400 ZZ Poprad - 200
20.	Bunda služobná pre PrV – muži	100		MLF ZZ Poprad ✓
21.	Vložka do bundy pre PrV – muži	100		MLF ZZ Poprad ✓
22.	Blúza pre čestnú stráž OS SR bledomodrá - ženy - mierenka	5	1,4 ČS OS SR	VÚ 4613 BA ✓
23.	Blúza pre čestnú stráž OS SR bledozelená - ženy - mierenka	5	1,4 ČS OS SR	VÚ 4613 BA ✓
24.	Blúza pre čestnú stráž OS SR tmavozelená - ženy - mierenka	5	ČS OS SR	VÚ 4613 BA ✓
25.	Plášť ľahký pre ČS OS SR – ženy - mierenka	5	1,1,3 ČS OS SR	VÚ 4613 BA ✓
26.	Plášť zimný pre ČS OS SR – ženy - mierenka	5	1,1,3 ČS OS SR	VÚ 4613 BA ✓
27.	Blúza služobná pre PrV – PV – ženy - zlat.gomb.	60		MLF ZZ Nemš., MLF - 30 ZZ Poprad - 30
28.	Blúza služobná pre PrV – PV – ženy - strieb.gomb.	60		MLF ZZ Nemš., MLF - 30 ZZ Poprad - 30
29.	Blúza služobná pre PrV – L a PVO – ženy - zlat.gomb.	50		MLF ZZ Nemš. ✓
30.	Blúza služobná pre PrV – L a PVO – ženy - strieb.gomb.	50		MLF ZZ Nemš. ✓
31.	Nohavice služobné pre PrV – PV – ženy	61		MLF ZZ Poprad ✓
32.	Sukňa služobná pre PrV – PV	60		MLF ZZ Poprad ✓

Počty do jednotlivých MLF ZZ sú uvedené v tabuľkách veľkostného sortimentu

16-4-2009
✓

✓

Špecifikácia predmetu zmluvy:

Blúza pre Čestnú stráž OS SR bledomodrá – muži

Opis je identický s blúzou služobnou pre PrV – muži, s doplnením ozdobenia rukávov – predná časť je prestrihnutá s čiernou výpustkou. V spodnej časti rukávov sú umiestnené 3 zlatisté gombíky.

Opis:

- farba bledomodrá
 - strih - jednoradová
 - rukáv – predná časť prestrihnutá s čiernou výpustkou
 - gombíky – zlaté
 - náplecníky – tmavomodré
 - **výšívané rovnošatové znaky:**
 - na ľavom rukáve znak rukávový s ratolesťami SLOVENSKO
 - použitá je žltá bavlnená niť
 - na pravom rukáve znak rukávový s ratolesťami BRATISLAVA
 - použitá je žltá bavlnená niť
 - na obidvoch rukávoch domovenka Čestná stráž
 - **pútka na opasok:** - bočné pútka na opasok vyhotoviť vo farbe blúzy
- Na golieri blúzy je umiestnený zlatistý znak OS SR.

Blúza pre Čestnú stráž OS SR bledozelená - muži

Opis je identický s blúzou služobnou pre PrV – muži, s doplnením ozdobenia rukávov – predná časť je prestrihnutá s čiernou výpustkou. V spodnej časti rukávov sú umiestnené 3 zlatisté gombíky.

Opis:

- farba bledozelená
 - strih jednoradová
 - rukáv – predná časť prestrihnutá s čiernou výpustkou
 - gombíky – zlaté
 - náplecníky – tmavozelené
 - **výšívané rovnošatové znaky:**
 - na ľavom rukáve znak rukávový s ratolesťami SLOVENSKO
 - použitá je žltá bavlnená niť,
 - na pravom rukáve znak rukávový s ratolesťami BRATISLAVA
 - použitá je žltá bavlnená niť,
 - na obidvoch rukávoch domovenka Čestná stráž,
 - **pútka na opasok:** - bočné pútka na opasok vyhotoviť vo farbe blúzy
- Na golieri blúzy je umiestnený zlatistý znak OS SR.

Blúza pre Čestnú stráž OS SR tmavozelená – muži

Opis je identický s blúzou služobnou pre PrV – muži, s doplnením ozdobenia rukávov – predná časť je prestrihnutá s čiernou výpustkou. V spodnej časti rukávov sú umiestnené 3 zlatisté gombíky.

Opis:

- farba tmavozelená
- strih jednoradová
- rukáv – predná časť prestrihnutá s čiernou výpustkou
- gombíky – zlaté
- náplecníky – tmavozelené

Handwritten mark

- vyššované rovnošatové znaky:

- na ľavom rukáve znak rukávový s ratolesťami SLOVENSKO
 - použitá je žltá bavlnená niť,
 - na pravom rukáve znak rukávový s ratolesťami BRATISLAVA
 - použitá je žltá bavlnená niť,
 - na oboch rukávoch domovenka Čestná stráž,
 - pútka na opasok: - bočné pútka na opasok vyhotoviť vo farbe blúzy
- Na golieri blúzy je umiestnený zlatistý znak OS SR.

Blúza služobná pre PrV - muži

Blúza je jednoradová zapínaná na 4 gombíky. Na predných dieloch sú našité dve nakladané prsné vrecká s obojstrannými záhybmi, ktoré sú z oboch strán v okraji prešité. Nad vreckom je našitá tvarovaná príklopka zapínaná na gombík. Bočné vrecká sú dvojvýpustkové s príklopkami zapínanými na gombík. Zadný diel je stredom zošitý, v spodnej časti s rúčkou. Rukávy sú dvojšvové, v hlavicu rukávov všité náplecníky, na ktorých sú navliekacie náplecníky. Na ľavom rukáve je umiestnený znak OS SR. Blúza je celá podšitá podšívkou, na oboch predných podšívkových dieloch sú zhotovené prsné vrecká, na ľavom podšívkovom prednom diele je jedno zápalkové vrecko.

Vystuženie – je z nanosovanej vložkoviny.

Predné diely - majú oddelený bočný diel, ktorý je v podpazušnej časti vystužený fixačnou vložkou. Prsné odševky sú odšité po nafxovaní predných dielov a rozžehlené. Krajové podsádky sú vystužené fixačnou vložkou. Na ľavom prednom diele sú vyšité štyri dierky konfekčnou dierkovačkou, na pravom prednom diele našité štyri rovnošatové gombíky.

Prsné vrecká – sú nakladané s tvarovanou príklopkou na zapínanie. Prsné vrecká sú vystužené fixačnou vložkou a podšité telovou podšívkou. Uprostred vrecka je vytvorený 2,5 cm široký obojstranný záhyb prešitý z oboch strán 6 mm od okraja. Vrecká sú prešité a prišité na predné diely dookola v šírke 4 mm. Vrchné kútky sú pevne uzašité. Príklopky sú tvarované v okrajoch 50 a uprostred 65 mm široké. Vystužené sú fixačnou vložkou, podšité podšívkou. Príklopky sú z troch strán prešité v šírke 4 mm, uprostred je vyšitá dierka konfekčnou dierkovačkou. Na predných dieloch sú našité a po prehnutí prešité v šírke 6 mm.

Bočné vrecká – dvojvýpustkové s tvarovanou príklopkou na zapínanie. Predné okraje príklopiek sú rovnobežné s okrajmi predných dielov. Šírka výpustiek bočných vreciek je 5 mm. Príklopky sú tvarované v okrajoch 50 a uprostred 65 mm široké, vrátane vrchnej výpustky. Vystužené sú fixačnou vložkou, podšité podšívkou. Príklopky sú z troch strán prešité v šírke 4 mm, uprostred je vyšitá dierka konfekčnou dierkovačkou. Spodná podsádka vrecka je z vrchného materiálu, vačok z bavlnenej vačkoviny. Okraje vrecka sú z vnútornej strany pevne uzašité strojom.

Zadný diel – je stredom zošitý, rozžehlený, v spodnej časti je zhotovený rúčkou, ktorého vrchná podsádka je vystužená fixačnou vložkou. Zašitie rúčky je dvojitým prešitím v dĺžke 55 mm. Vrchná a spodná strana rúčky je v okraji prešitá. Prieramky, priekrčník a plecne švy sú vystužené fixačnou vložkou, plecne švy a prieramky sú spevnené krajovkou.

Golier – spodný je z obotexu vo farbe základného materiálu v prehybe spevnený krajovkou. Preves vrchného goliera je vystužený fixačným materiálom, stojačik bez vystuženia. Stojačik je našitý na vrchný golier a rozžehlený. Spodný golier na vrchný je v prevese našitý strojom cik-cak, rožky goliera sú odšité. Náklonné švy a vrchný golier je všitý do priekrčníka strojom, náklonné švy sú rozžehlené. Spodný golier je všitý do priekrčníka strojom cik-cak. Uprostred zadného dielu je na stojačiku spodného diela našité pútka. Dĺžka hotového pútko je 80 mm.

Rukávy - sú dvojdielne, švy rozžehlené. Záložka rukávov v dolnom okraji je široká 40 mm, vystužená fixačnou vložkou. Rukávová podšívka je na záložku prišitá strojom, prichytená v prednom a lakťovom šve. Látkové a podšívkové rukávy sú do prieramkov všité strojom. Prieramky v plecnej časti sú vyplnené plecny vložkami z molitanu, ktoré sú prišité stehovacím strojom, hlavice rukávov sú vyplnené tvarovanou molitanovou vložkou. V hlavicu rukávov sú všité náplecníky umiestnené 10 mm od plecneho šva na zadnom diele, ostatná časť je našitá na prednom diele.

Náplecníky – sú zo základného materiálu vystužené fixačnou vložkou. Z troch strán sú predšité do tvaru, zažehlené a v okraji prešité v šírke 4 mm. 25 mm od špice je vyšitá dierka

16.4.2009

Jan

konfekčnou dierkovačkou, 15 mm a od špice je narazený obuvnícky krúžok. Navliekacie náplecníky sú zo základného materiálu v hornej časti vystužené klíženkou. Sú v okraji z troch strán 2 mm prešíte, 20 mm od špica je vyrazený otvor na prevlečenie gombíka. Zo spodu náplecníkov je našitý tunel.

Podšívka – je do celej blúzy všitá strojom. Zadný diel je stredom zošíť a šev prežehlený. V spodnej časti blúzy je zažehlený z podšívky 10 mm záhyb. Bočné švy sú zošíť strojom a prežehlené, 100 mm od priamku je všitá etiketa.

Vnútorne prsné vrecko – dvojpúšťkové na obidvoch predných dieloch. Výpustky sú zo základného materiálu vystužené, vačky z telovej podšívky. Otvor vrecka je dookola úzko prešíť, pod vrchnou výpustkou je všitá zápienka. Kútky vrecka sú pevne uzašíť strojom.

Zápalkové vrecko – v dolnej časti ľavého podšívkového predného diela. Zhotovenie vrecka je bez zápienky.

Švy a šitie - predné okraje, golier, spodný okraj, vrchná a spodná časť rázporku, príklopky, nakladané vrecká a pevné náplecníky sú prešíte 4 mm od okraja. Vrchná časť príklopiek nakladaných prsných vreciek a preštie nad príklopkou bočného vrecka je v šírke 6 mm. Bočné, plecne, švy rukávov, stredový šev zadného diela a odševky predných dielov sú po zošíť rozžehlené.

Dierky – sú vyšité konfekčnou dierkovačkou :

- 4 dierky 24 mm dlhé, 20 mm od okraja predného diela
- po 1 dierke 17 mm dlhej na príklopkách prsných a bočných vreciek 15 mm od spodného okraja
- po 1 dierke 17 mm dlhej na náplecníkoch 25 mm od špica

Gombíky :

a) rovnošatové :

- 4 priemer 21 mm na pravom prednom diele oproti dierkam 25 mm od okraja
- po 1 priemer 15 mm na každom vrecku oproti dierke na príklopke
- po 1 napichovacom na navliekacích náplecníkoch

b) z umelej hmoty :

- po 1 veľkosť 14 oproti zápienke na vnútorných vreckách
- po 2 veľkosť 14 na prišíť náplecníka

Farba blúz služobných pre PrV : - tmavozelená pre príslušníkov PV, tmavomodrá pre príslušníkov L a PVO

Nohavice služobné pre PrV – muži

Majú na predných dieloch lištové vrecká, na pravom zadnom diele lištové vrecko s príklopkou na zapínanie. Na hornom okraji nohavíc je pásec, na ktorom sú našité putká, ľavá strana pásca je predĺžená, zapínaná na gombík. V bočných švoch sú všité výpustky čiernej farby. Nohavice sú v rázporku zapínané na kovový zips.

Predné diely – majú odšité po jednom odševku, šírka odševku je 25 mm, dĺžka 75 mm, ktorý je prežehlený k bočnému švu a po jednom záhybe širokom 35 mm prežehlenom smerom k rázporku. V rázporku sú všité krokové podklady z vačkoviny.

Zadné diely – majú odšité po jednom odševku, šírka odševku je 25 mm, dĺžka 75 mm, ktorý je prežehlený k sedovému švu.

Bočné vrecká – lištové, konce otvoru sú zaistené uzávierkou v šírke lišty. Vreckové vačky sú z vačkoviny obšité so súčasným obnitkovaním.

Zadné vrecko – je lištové s príklopkou, otvor vrecka je zaistený uzávierkami. Príklopka je vystužená, podšitá podšívkou, uprostred príklopky je vyšitá dierka konfekčnou dierkovačkou. Podsádky sú zo základného materiálu, vreckový vaček z vačkoviny, po obvode je obšitý so súčasným obnitkovaním.

Rázpork – zapínaný na zips. Lišta a podkryt sú vystužené fixačným materiálom. Podkryt je podšíť vačkovičnou. Ukončenie rázporku je zaistené uzávierkou. Preštie lišty je 35 mm.

Pásec – je 35 mm široký vystužený fixačnou vložkou podšíť tkanicovým páscom, v mieste sedového šva prestrihnutý. Ľavá strana pásca je predĺžená o 45 mm, v prostriedku je vyšitá dierka konfekčnou dierkovačkou. Rázpork má spodné zapínanie na háčik a očko. V mieste šva je pásec

prv

prešitý aj cez podšívkový pásec. Záložka v sede je rozžehlená a štyrmi uzávierkami prichytená o pásec.

Pútka – sú zo základného materiálu zhotovené na špeciálnom stroji. Všité sú vo šve pásca, v hornom okraji prišité uzáverovacím strojom. Dĺžka našitého putka je po našítí 45 mm. Na ľavom prednom diele je 10 mm od predného okraja našité pútka na trň. Dĺžka našitého pútka je 16 mm.

Rozmiestnenie pútiok :

- po jednom oproti záhybov na predných dieloch
- po jednom na zadných dieloch 45 mm od sedového šva
- po jednom uprostred pútiok na predných a zadných dieloch

Dolný okraj nohavíc – má po obvode našité chránidlo vo farbe základného materiálu tak, aby začiatok a koniec chránidla bol pri krokovom šve. Záložka je obnitkovaná a prišitá špeciálnym strojom, alebo ručne. Prišitie nesmie byť viditeľné z lícnej strany.

Švy – bočné, krokové a sedový šev sú obnitkované, zošité a rozžehlené. Obvod príklopov, šev podkrytu v mieste zipsu a otvory vreciek sú úzko v okraji prešité. Sedový šev je zošitý strojom s dvojitým retiazkovým stehom. Krokové a bočné švy vrátane nádsievkov sú zošité strojom s retiazkovým stehom. U nohavíc šitých na mieru môžu byť švy zošité jednoihlovým strojom s viazacím stehom.

Dierky – s uzávierkou vyšité konfekčnou dierkovačkou 16 mm dlhé:

- jedna v predĺženom pásce 15 mm od okraja
- jedna uprostred príklopky zadného vrečka 15 mm od špica

Gombíky – nohavicové z umelej hmoty veľkosť 14 :

- jeden oproti dierke predĺženého pásca
- jeden na zadné vrečko oproti dierke

Opasok do nohavíc

- štandardne dodávaný do nohavíc pre mužov, farba čierna

Farebné vyhotovenie nohavíc pre PrV je tmavozelené pre príslušníkov PV, tmavomodré pre príslušníkov L a PVO s čiernymi výpustkami.

Blúza spoločenská pre PV, L a PVO - muži

Blúza spoločenská sa vyrába v dvoch farbách. Pre PV – bledozelená, pre La PVO – bledomodrá. Blúza ma dvojrádové zapínanie na 3 gombíky. Oproti zapínacím gombíkom sú našité na ľavom prednom diele ozdobné gombíky. V prsnej časti ľavého predného diela je zhotovené lištové vrečko. Bočné vrecká sú lištové s tvarovanými príklopkami zapínanými na gombíky. Zadný diel je stredom zošitý v dolnom okraji s otvoreným rázporkom. Rukávy sú dvojšvové, vrchný rukáv v dolnej časti je členený, v členení všitá čierna výpustka. V hlavicu rukávov sú všité náplečníky, na ktorých sú navliekacie náplečníky. Na ľavom vrchnom rukáve je našitý znak OS SR. Blúza je celá podšitá telovou podšívkou, na oboch podšívkových predných dieloch sú zhotovené presné vrecká, na ľavom podšívkovom prednom diele je zápalkové vrečko.

Vystuženie – je z nánosovanej vložkoviny.

Predné diely - majú oddelený bočný diel, ktorý je v podpazušnej časti vystužený fixačnou vložkou. Prsné odševky sú odšité po nafxovaní predných dielov a rozžehlené. Krajové podsádky sú vystužené fixačnou vložkou. Na ľavom prednom diele sú vyšité tri dierky konfekčnou dierkovačkou, oproti dierkam sú našité tri rovnošatové gombíky. Na pravom prednom diele je vyšitá jedna dierka konfekčnou dierkovačkou a našité tri rovnošatové gombíky. Oproti prostrednému gombíku na ľavej strane je protigombík.

Prsné vrečko – je lištové zhotovené na ľavom prednom diele, lišta je zo základného materiálu vystužená fixačným materiálom. Bočné okraje lišty sú na predný diel prišité špeciálnym strojom. Vreckový vačok je z telovej podšívky.

Bočné vrecká – dvojpúšťkové s tvarovanou príklopkou na zapínanie. Predné okraje príklopiek sú rovnobežné s okrajmi predných dielov. Šírka výpustiek bočných vreciek je 5 mm. Príklopky sú tvarované v okrajoch 45 a uprostred 65 mm široké. Vystužené sú fixačnou vložkou, podšité telovou podšívkou. Príklopky sú zažehlené, uprostred je vyšitá dierka konfekčnou

dierkovačkou. Spodná podsádka vrecka je z vrchného materiálu, vačok z bavlnenej vačkoviny. Okraje vrecka sú pevne uzašíť strojom.

Zadný diel – je stredom zošíť, rozžehlený, u spodu je zhotovený rázpork, ktorého vrchná podsádka je vystužená fixačným materiálom. Úkončenie rázporku v hornej časti je bez prešítia. Spodná strana rázporku je v okraji prešíť a šírke 2 mm. Prieramky, priekrčník a plečné švy sú vystužené fixačnou vložkou, plečné švy a prieramky spevnené krajovkou.

Golier – spodný je z obotexu vo farbe základného materiálu v prehybe spevnený krajovkou. Preves vrchného goliera je vystužený fixačným materiálom, stojáčik bez vystuženia. Stojáčik je našitý na vrchný golier, šev je rozžehlený. Spodný golier na vrchný je v prevese našitý strojom cik-cak, rožky goliera sú odšité. Náklopné švy a vrchný golier je všitý do priekrčníka strojom, náklonné švy sú rozžehlené. Spodný golier je všitý do priekrčníka strojom cik-cak. Uprostred zadného dielu je na stojáčiku spodného diela našité vešadlo. Dĺžka hotového vešadla je 80 mm.

Rukávy - sú dvojdielne, švy rozžehlené. V dolnej časti je vrchný rukáv členený, v členení je všitá čierna výpustka. Šev členenia s výpustkou je prežehlený smerom k hlavici rukáva. Záložka rukávov v dolnom okraji je široká 40 mm, vystužená fixačnou vložkou. Rukávová podšívka je na záložku prišitá strojom, prichytená v prednom a lakt'ovom šve. Látkové a podšívkové rukávy sú do prieramkov všité strojom. Prieramky v plečnej časti sú vyplnené plečnými vložkami z molitanu, ktoré sú prišité stehovacím strojom, hlavice rukávov sú vyplnené tvarovanou molitanovou vložkou. V hlavici rukávov sú všité náplecníky umiestnené 10 mm od plečného šva na zadnom diele, ostatná časť je našitá na prednom diele. V dolnej časti rukáva 15 mm od lakt'ového šva sú na vrchnom rukáve našité tri 15 mm rovnošatové gombíky.

Náplecníky – sú zo základného materiálu vystužené fixačnou vložkou. Sú farby tmavozelenej pre príslušníkov pozemného vojska, tmavomodrej pre príslušníkov letectva a PVO. Z troch strán sú predšité do tvaru, zažehlené a v okraji prešíť v šírke 4 mm. 25 mm od špice je vyšitá dierka konfekčnou dierkovačkou, 15 mm a od špice je narazený obuvnícky krúžok. Navliekacie náplecníky sú zo základného materiálu v hornej časti vystužené klíženkou. Sú v okraji z troch strán 2 mm prešíť, 18 mm od špice je vyrazený otvor na prevlečenie gombíka. Zo spodu náplecníkov je našitý tunel.

Podšívka – je do celej blúzy všitá strojom. Zadný diel je stredom zošíť a šev prežehlený. V dolnom okraji blúzy je zažehlený z podšívky 10 mm záhyb. Bočné švy sú zošíť strojom a prežehlené, 100 mm od prieramku je všitá etiketa.

Vnútorne prsné vrecko – dvojjvýpustkové na obidvoch predných dieloch. Výpustky sú zo základného materiálu vystužené, vačky z telovej podšívky. Otvor vrecka je dookola úzko prešíť, pod vrchnou výpustkou je všitá zápienka. Kútičky vrecka sú pevne uzašíť strojom.

Zápalkové vrecko – v dolnej časti ľavého podšívkového predného diela. Zhotovenie vrecka je bez zápienky.

Švy a šitie - predné okraje, golier, spodný okraj, vrchná časť rázporku, príklopky a lišta prsného vrecka sú bez prešítia. Pevné, navliekacie náplecníky a spodná časť rázporku sú prešíť 3 mm od kraja. Bočné, plečné, švy rukávov, stredový šev zadného dielu a odševky predných dielov sú po zošíť rozžehlené.

Dierky – sú vyšité konfekčnou dierkovačkou :

- 3 dierky 24 mm dlhé, 25 mm od okraja ľavého predného dielu
- 1 dierka 24 mm dlhá, 25 mm od okraja na pravom prednom diele
- po 1 dierke 17 mm dlhej na príklopkách bočných vreciek 15 mm od spodného okraja
- po 1 dierke 17 mm dlhej na náplecníkoch 25 mm od špica

Gombíky :

a) rovnošatové :

- 3 priemer 21 mm na pravom prednom diele oproti dierkam 25 mm od okraja
- 3 priemer 21 mm na ľavom prednom diele 70 mm od vyšitých dierok smerom k bočnému švu
- po 1 priemer 15 mm na každom vrecku oproti dierke na príklopke
- po 1 napichovacom na navliekacích náplecníkoch

b) z umelej hmoty :

- po 1 veľkosť 14 oproti zápienke na vnútorných prsných vreckách
- po 1 veľkosť 14 na prišítie náplecníka

lmy

- 1 veľkosť 24 na podsádke ľavého predného diela

Plášť ľahký pre PRV-muži

Je jednoradový so skrytým zapínaním na 5 gombíkov. Predné diely sú hladké, bočné vrecká lištové. Zadný diel je stredom zošitý, v dolnom okraji s rázporkom. Rukávy sú hlavicové, dvojšvové, na ľavom rukáve je našité označenie. V hlavici rukávov sú všité náplecníky, na ktorých sú upevnené navlietacie náplecníky. Vrchný a spodný golier je stojačkový, v priekrčníku je našité vešadlo. Plášť je podšitý telovou podšívkou. V podšívkových predných dieloch sú zhotovené vnútorné vrecká s priklopkou na zapínanie. Zadný diel je stredom zošitý. V páse je plášť stiahnutý opaskom s regulátorom.

Plášť ľahký pre Čestnú stráž OS SR-muži

Je identický s plášťom ľahkým pre PrV-muži (bez opasku, nakoľko sa nosia opasky iného druhu – ozdobné opasky) s nasledovnými doplnkami :

- vyšívané rovnošatové znaky:

- na ľavom rukáve znak rukávový s ratolesťami SLOVENSKO
- použitá je žltá bavlnená niť,
- na pravom rukáve znak rukávový s ratolesťami BRATISLAVA
- použitá je žltá bavlnená niť,
- na oboch rukávoch domovenka ČESTNÁ STRÁŽ

Druhá dierka od priekrčníka vyšitá skrz, aby bolo možné cez dierku prevliecť háčik na uchytenie ozdobných šnúr. Plášť má oba gombíky zlaté. Na uchytenie šnúr u oboch plášťov je našitý plastový gombík na uchytenie háčika šnúr z vnútornej strany PD nad druhú dierku vo vzdialenosti 2 cm.

Predné diely – vcelku, s dvomi lištovými vreckami.

Krajové podsádky – vystužené. V ľavej podsádke je zhotovený otvor krytého zapínania. Otvor začína 25 mm nad druhou dierkou a končí 55 mm pod poslednou dierkou. Lišta krytého zapínania je predšitá so základným materiálom, zažehlená a úzko v okraji prešitá, na predný diel je prišitá v priekrčníku a končí v prednom okraji 90 mm pod spodnou dierkou. V lište krytého zapínania 10 mm od okraja lišty sú konfekčnou dierkovačkou vyšité 4 dierky.

Bočné vrecká – lištové, šírka lišty 45 mm. Lišta je vystužená z troch strán, 6 mm v okraji prešitá. Obe strany lišty sú na predné diely dvakrát prišité s podložením, konce otvoru na lište zaistené uzáverom. Spodná časť vaku je zo základného materiálu, vrchná z telovej podšívky. Vreckový vačok je zvnútra prichytený k prednému okraju.

Zadný diel – je rovný, stredom zošitý a rozžehlený, v dolnom okraji s rázporkom. Podsádka vrchnej časti rázporku je vystužená, spodná časť v okraji úzko prešitá. Rázpork je v hornej časti ukončený dva krát zapožitím v uhle 45 stupňov v dĺžke 55 mm. Vo vrchnej podsádke je všité pútko, na spodnej našitý gombík na zapínanie.

Golier – vrchný aj spodný zo základného materiálu so stojačkom, vystužený. Stojačik na golieri je našitý, prehnutý a úzko vo šve prešitý. Vrchný a spodný golier je v prevese predšitý, zažehlený a v okraji dva krát prešitý. Do priekrčníka je všitý stroj, šev vrchného a spodného stojačka rozžehlený. Uprostred zadného dielu je prišité pútko. Dĺžka hotového pútka je 60 mm. Šev goliera je v priekrčníku v dĺžke stojačka prichytený.

Rukávy – hlavicové, dvojšvové, švy rozžehlené. V hlavici rukávov sú všité náplecníky. Do prieramkov v mieste pleca sú všité plecne vložky, v hlavicách rukávov výplň. Záložka v dolnom okraji rukávov je zažehlená.

Opasok – je zo základného materiálu vystužený. Jedna strana opasku je odšitá do špica, na druhej strane je našitý regulátor a pútko. Opasok je dookola prešitý v šírke 6 mm. Opasok je navlečený v pútkach, ktoré sú našité v mieste pásu na bočných švoch.

Dĺžka hotového opasku v cm :

Veľkosť	46	48	50	52	54	56	58	60	62	64	66
Dĺžka	114	118	124	130	136	142	148	154	160	166	172

16.4.2009

16.4.

Náplecníky – sú zo základného materiálu vystužené fixačnou vložkou. Z troch strán sú predšité do tvaru, zažehlené a v okraji prešité v šírke 6 mm. 25 mm od špice je vyšitá dierka konfekčnou dierkovačkou, 15 mm od špice je narazený obuvnícky krúžok.

Navliekacie náplecníky sú zo základného materiálu vo vrchnej časti vystužené klíženkou. Sú v okraji z troch strán 3 mm prešité, 25 mm od špice je vyrazený otvor na prevlečenie gombíka. V spodnej časti náplecníkov je našitá dva krát krajovka.

Podšívka – telová. Na predných podšívkových dieloch sú zhotovené vnútorné prsné vrecká. Zadný diel je stredom zošitý, šev prežehlený s vytvorením 10 mm záhybu.

Vnútorné prsné vrecko – dvojvýpustkové na oboch predných dieloch. Výpustky sú zo základného materiálu vystužené, vačky z telovej podšívky. Otvor vrecka je dookola úzko prešitý, pod vrchnou výpustkou je všitá zápienka na zapínanie. Kútiky vrecka sú pevne uzašíť.

Švy a šitie – predné okraje, golier a lišty bočných vreciek sú prešité v šírke 2 a 6 mm od okraja

- prešitie lišty krytého zapínania je v šírke 55 mm od okraja
- podkryt krytého zapínania a spodná časť rázporku úzko v okraji prešitá
- opasok dookola prešitý v šírke 6 mm

Dierky – vyšité konfekčnou dierkovačkou s uzáverom

- štyri 25 mm dlhé v podsádke krytého zapínania
- jedna 25 mm dlhá v hornom okraji ľavého predného diela
- po jednej 17 mm dlhej v pevných náplecníkoch

Gombíky – z umelej hmoty

- 4 priemer 21 mm na pravom prednom diely
- 1 priemer 14 mm v rázporku zadného diela
- po 1 na vnútorných vreckách
- po 1 na náplecníkoch
- 4 protigombíky na pravom prednom diely

Bunda služobná a vložka do bundy pre PrV - muži

Bunda služobná - je jednoradová, zapínaná na zips a gombíky. Vpredu je pozdĺžne členená, v členení ľavého predného dielu je všitá léga, v ktorej je zo spodnej strany zhotovené kryté zapínanie na gombíky. V prsnej časti predných dielov sú zhotovené otvorené sedlá, pod ľavým sedlom je dvojvýpustkové vrecko na zips. Bočné vrecká sú lištové, v páse bundy je dvojité tunelík, v ktorom je navlečená odevná šnúra na stiahnutie. Rukávy sú hlavicové dvojšvové, na ľavom rukáve je našitý znak OS SR. V hlavici rukávov sú všité náplecníky, na ktorých sú upevnené navliekacie náplecníky. Golier je stajačkový zo základného materiálu. Bunda je celopodšitá telovou podšívkou, na ľavom podšívkovom prednom diely je dvojvýpustkové vrecko zapínané na zips. Bunda je oteplená tepelnou vložkou, ktorá sa pripína na zips a pútku. V dolnom okraji rukávov je na vložke našitý úplet.

Predné diely – sú 25 mm od predného okraja pozdĺžne členené, na ľavej strane je v členení všitá léga. Šev členenia je prehnutý k bočnému švu a prešitý v šírke 6 mm. V prsnej časti sú predné diely členené s vytvorením 40 mm otvoreného sedla. Sedlo je prešité 6 a 40 mm od okraja.

Léga krytého zapínania – je všitá vo šve členenia ľavého predného diela. Vrchná časť légy je vystužená predšitá základným materiálom a prešitá z troch strán v šírke 6 mm. Spodná časť légy je zo základného materiálu v dolnom a v hornom okraji všitá vo vrchnej lége a prešitá v okraji 6 mm. V spodnej lége 20 mm od okraja je vyšitých 5 dierok konfekčnou dierkovačkou. Vrchná dierka je 35 mm od horného okraja, spodná 35 mm od dolného okraja légy. Ostatné dierky sú na lége rovnomerne rozmiestnené.

Vrchná a spodná časť légy je k sebe prešitá uzávermi.

Krajové podsádky – zo základného materiálu, vystužené. V zadnej časti sú predšité základným materiálom a v šírke 20 mm od okraja našité na podšívkové predné diely. Podsádky sú predĺžené aj cez priekrčník zadného dielu. V zadnej časti podsádok a priekrčníka je 5 mm od okraja našitá jedna časť zipsu z umelej hmoty na pripnutie tepelnej vložky. V pásovej časti sú 55 mm od zipsu narazené dva kovové krúžky, ako otvory pre odevnú šnúru, ktorej dĺžka je regulovateľná koncovkou.

Prsné vrecko – dvojvýpustkové zapínané na zips je zhotovené pod sedlom ľavého predného diela. Výpustky sú vystužené, šev vcelku je dookola úzko prešitý. Vrchná časť vreckového vačky je zo

základného materiálu, spodná z podšívky. Umiestnenie vrecka je 40 mm od šva členenia v prednom okraji a 25 mm od prešitia sedla.

Bočné vrecká – lištové, šírka lišty 35 mm. Lišta je vystužená a z troch strán, 6 mm v okraji prešitá. Obe strany lišty sú na predné diely dva krát prišité s podložením, konce otvoru na lište zaistené uzáverom. Spodná časť vaku je zo základného materiálu. Vrchná z telovej podšívky. Vreckový vačok je zvnútra prichytený k prednému okraju.

Zadný diel – v celku. V hornej časti je otvorené sedlo podšité základným materiálom. V dolnom okraji prešité v šírke 6 mm. V páse je zadný diel dva krát prešitý 2-ihlovým strojom aj cez predné diely s podložením podšívky. V oboch prešitiach je navlečená šnúra. Dolný okraj zadného a predných dielov je na podšívku prehnutý a s podohnutím 10 mm prešitý v šírke 25 mm.

Golier – vrchný a spodný stojáčikový zo základného materiálu vystužený. Stojáčik je vystužený, našitý na preves a šev úzko prešitý. Ľavá strana stojáčika je predĺžená o 45 mm a úzko v okraji prešitá. V predĺženom stojáčiku je 15 mm od okraja vyšitá dierka konfekčnou dierkovačkou. Preves goliera je predšitý a po žehlení prešitý v šírke 6 mm. Golier je do priekrčníka všitý strojom s podložením pútka uprostred priekrčníka zadného diela.

Rukávy – hlavicové dvojšvové. Spodný šev je rozžehlený, lakt'ový šev prehnutý a po vrchnom rukáve prešitý v šírke 6 mm. Dolný okraj rukávov je prehnutý a s podohnutím 10 mm prešitý v šírke 25 mm od okraja. V mieste spodného a lakt'ového šva sú v záložke všité pútka, ktoré sú na podšívkové rukávy 3 krát prešité. Na ľavom rukáve je našitý znak OS SR. Rukávy sú do prieramkov všité strojom, šev po prieramku úzko prešitý. V hlavici rukávov sú všité náplecníky. Pri všívaní podšívkových rukávov sú v prieramku oproti bočného šva všité pútka na pripnutie tepelnej vložky.

Náplecníky – sú zo základného materiálu vystužené fixačnou vložkou. Z troch strán sú predšité do tvaru, zažehlené a v okraji prešité v šírke 6 mm. 25 mm od špica je vyšitá dierka konfekčnou dierkovačkou, 15 mm od špice je narazený obuvnícky krúžok. Navliekacie náplecníky sú zo základného materiálu vo vrchnej časti vystužené klíženkou. Sú v okraji z troch strán 2 mm prešité, 18 mm od špica je vyrazený otvor na prevlečenie gombíka. V spodnej časti náplecníkov je našitý tunel.

Podšívka – je do celej bundy všitá strojom. Zadný diel je vcelku, bočné švy sú zošité strojom a prežehlené. V ľavom bočnom šve cca 100 mm od prieramku je všitá etiketa.

Vnútorne prsné vrecko – dvojjvýpusťkové v ľavom prednom diely. Výpusťky sú zo základného materiálu vystužené, vačky z telovej podšívky. Otvor vrecka je dookola úzko prešitý s podložením zipsu z plastu. Kútiky vrecka sú pevne uzašité strojom.

Vložka do bundy – z telovej podšívky (aj z vnútornej strany) vyplnená tepelnou vložkou, prešitá v tvare kocky. Vložka je po zošití plecnych a bočných švov olemovaná dookola lemovkou. Bočné, plečné, rukávové švy a švy prieramkov sú zošité a spolu obnitkované. Na prieramkovom šve v mieste bočných švov sú našité gombíky na pripnutie vložky na podšívku. V dolnej časti rukávov je našitý 60 mm široký úplet, šev je obnitkovaný, nad švom v mieste spodného lakt'ového šva sú našité gombíky. Na ľavom prednom diele je v mieste vnútorného vrecka zhotovený dvojjvýpusťkový otvor. Výpusťky sú zo základného materiálu, zo spodnej strany dookola podohnuté a v okraji prišité na vložku. Na predných okrajoch a priekrčníku vložky je našitá jedna časť zipsu z UH na zapnutie vložky na podsádky.

Švy a šitie :

šírka 6 mm :

- predné okraje, šev pozdĺžneho členenia, lišta krytého zapínania dookola, okraje Predných a zadného sedla, golier, lišta bočných vreciek a pevné náplecníky

šírka 2 mm :

- navliekacie náplecníky

šírka 40 mm :

- sedlá predných dielov

šírka 25 mm :

- rukávy v dolnom okraji, dolný okraj bundy

šírka 10 mm :

- dvojitý tunielik v páse

Šírka hotovej lemovky na vložke 8 mm.

16.4.2009

km

Jan

Prešitie vložky 105 x 105 mm.

Švy vložky sú zošité a spolu obnítované.

Dierky - sú vyšité konfekčnou dierkovačkou s uzáverom :

- 5 dierok 25 mm dlhých na ľavom prednom diely
- 1 dierka 25 mm dlhá v predĺženom stojáčiku goliera

Gombíky :

- 5 priemer 18 mm na pravom prednom diely
- 1 priemer 15 mm oproti dierke na stojáčku
- po 1 priemer 15 mm v prieramoch na podšívke
- po 2 priemer 15 mm v záložke podšívkových rukávov
- po 1 priemer 15 mm na náplecníkoch

Blúza pre Čestnú stráž OS SR bledomodrá - ženy

Opis je identický s blúzou služobnou pre PrV – ženy, s doplnením ozdobenia rukávov – predná časť je prestrihnutá s čiernou výpustkou. V spodnej časti rukávov sú umiestnené 3 zlatisté gombíky.

Opis:

- farba bledomodrá
 - strih - jednoradová
 - rukáv – predná časť prestrihnutá s čiernou výpustkou
 - gombíky – zlaté
 - náplecníky – tmavomodré
 - **vyšívané rovnošatové znaky:**
 - na ľavom rukáve znak rukávový s ratolesťami SLOVENSKO
 - použitá je žltá bavlnená niť
 - na pravom rukáve znak rukávový s ratolesťami BRATISLAVA
 - použitá je žltá bavlnená niť
 - na obidvoch rukávoch domovenka Čestná stráž
 - **pútka na opasok:** - bočné pútka na opasok vyhotoviť vo farbe blúzy
- Na golieri blúzy je umiestnený zlatistý znak OS SR.

Blúza pre Čestnú stráž OS SR bledozelená - ženy

Opis je identický s blúzou 98 služobnou pre PrV – ženy, s doplnením ozdobenia rukávov – predná časť je prestrihnutá s čiernou výpustkou. V spodnej časti rukávov sú umiestnené 3 zlatisté gombíky.

Opis:

- farba bledozelená
 - strih jednoradová
 - rukáv – predná časť prestrihnutá s čiernou výpustkou
 - gombíky – zlaté
 - náplecníky – tmavozelené
 - **vyšívané rovnošatové znaky:**
 - na ľavom rukáve znak rukávový s ratolesťami SLOVENSKO
 - použitá je žltá bavlnená niť,
 - na pravom rukáve znak rukávový s ratolesťami BRATISLAVA
 - použitá je žltá bavlnená niť,
 - na obidvoch rukávoch domovenka Čestná stráž,
 - **pútka na opasok:** - bočné pútka na opasok vyhotoviť vo farbe blúzy
- Na golieri blúzy je umiestnený zlatistý znak OS SR.

Blúza pre Čestnú stráž OS SR tmavozelená - ženy

Opis je identický s blúzou služobnou pre PrV – ženy, s doplnením ozdobenia rukávov – predná časť je prestrihnutá s čiernou výpustkou. V spodnej časti rukávov sú umiestnené 3 zlatisté gombíky.

Opis:

- farba tmavozelená
 - strih jednoradová
 - rukáv – predná časť prestrihnutá s čiernou výpusťou
 - gombíky – zlaté
 - náplecníky – tmavozelené
 - **vyššované rovnošatové znaky:**
 - na ľavom rukáve znak rukávový s ratolesťami SLOVENSKO
 - použitá je žltá bavlnená niť,
 - na pravom rukáve znak rukávový s ratolesťami BRATISLAVA
 - použitá je žltá bavlnená niť,
 - na obidvoch rukávoch domovenka Čestná stráž,
 - **pútka na opasok:** - bočné pútka na opasok vyhotoviť vo farbe blúzy
- Na golieri blúzy je umiestnený zlatistý znak OS SR.

Ušitie miereniak pre vojačky ČS OS SR realizovať v súčasnom strihu podľa požiadaviek vojačiek ČS OS SR.

Rozmery náplecníkov:

Spodný pevný	Veľkosť	42-48	50-56	58-62
	Dĺžka	120	125	130
Vrchný nasúvací	Veľkosť	42-48	50-56	58-62
	Dĺžka	125	130	135

Blúza služobná pre ženy (PV, LaPVO)

Blúza služobná pre ženy je jednoradová, zapínaná na 3 gombíky. V podpásovej časti sú zhotovené na obidvoch polpredkoch umiestnené jednovýpusťkové vrecká s príklopkami zapínanými na gombíky. Polpredky sú členené bočným dielikom a princesovým členením. Predné diely sú pozdĺžne členené s oddeleným bočným dielikom. Zadný diel je stredom zošitý. Rukávy sú hlaviceové dvojšvové. Na ľavom rukáve je umiestnený znak OS SR. Na náplecníkoch, ktoré sú všité v hlavici rukávov sú navliekacie náplecníky. Blúza je celopodšitá telovou podšívkou.

Predné diely : sú pozdĺžne členené s oddeleným bočným dielikom. Švy sú rozžehlené. Podsádka je vystužená fixačným materiálom. Na pravom prednom diele sú vyšité 3 dierky konfekčnou dierkovačkou. Na ľavom našité rovnošatové gombíky.

Bočné vrecká : sú jednovýpusťkové s tvarovanou príklopkou. Výpusťky sú vystužené. Vreckový vačok je z vreckoviny. Ukončenie otvoru vreciek je pevne uzašíť z vnútornej strany.

Zadný diel : je stredom zošitý a rozžehlený.

Golier : spodný je z obotexu vo farbe základného materiálu, v prehybe spevnený krajovkou. Preves vrchného materiálu je zo základného materiálu vystužený fixačnou vložkou, stojačik bez vystuženia. Stojačik je našitý na vrchný golier, rozžehlený a prešíť v šírke 2 mm. Spodný golier na vrchný je v prevese našitý strojom cik cak, rožky goliera sú odšité. Náklopné švy a vrchný golier je všitý do priekrčníka strojom, náklonné švy sú rozžehlené. Spodný golier je našitý do priekrčníka strojom cik cak. Uprostred zadného dielu je našité 60 mm dlhé pútka.

Rukávy : sú dvojdielne, švy rozžehlené. Záložka rukávov u spodu je široká 40 mm, vystužená fixačnou vložkou. Rukávová podšívka je na záložku prišitá strojom, prichytená v prednom a laktovom šve. Látkové a podšívkové rukávy sú do prieramkov všité strojom. Prieramky v plecnej časti sú vyplnené plecňými vložkami z molitanu, ktoré sú prišité stehovacím strojom, hlavice rukávov sú vyplnené tvarovanou molitanovou vložkou. V hlavici rukávov sú všité náplecníky umiestnené 10 mm od plecového šva smerom k zadnému dielu.

16-4-2009

ky

ky

Náplecníky : sú zo základného materiálu, vystužené fixačnou vložkou. Z troch strán sú predšité do tvaru, zažehlené a v okraji prešité v šírke 4 mm. 25 mm od špice je vyšitá dierka konfekčnou dierkovačkou. 15 mm od špice je narazený obuvnícky krúžok. Navliekacie náplecníky sú zo základného materiálu v hornej časti vystužené klíženkou. Náplecníky sú v okraji z troch strán 2 mm prešité. 25 mm od špice je vyrazený otvor na navlečenie zapichovacieho gombíka. V spodnej časti náplecníkov je našitý tunelík na navlečenie náramenníka.

Rozmery náplecníkov:

Spodný pevný	Veľkosť	42-48	50-56	58-62
	Dĺžka	120	125	130
Vrchný nasúvací	Veľkosť	42-48	50-56	58-62
	Dĺžka	125	130	135

Podšívka : je do celej blúzy všitá strojom. Zadný diel je stredom zošitý a šev prežehlený. V dolnom okraji blúzy je zažehlený záhyb. Bočné švy sú zošité strojom a prežehlené. 80 mm od prieramku je všitá etiketa s potrebnými údajmi.

Vnútorne prsné vrecko : jednovýpustkové na oboch predných dieloch. Výpustky sú zo základného materiálu vystužené, vačky z telovej podšívky. Otvor vrecka je dookola úzko prešitý, pod vrchnou výpustkou je všitá zápienka. Kútky vrecka sú pevne uzašité strojom.

Švy a šitie : predné okraje, golier, spodný okraj a pevné náplecníky sú prešité v šírke 4 mm od okraja, navliekacie náplecníky 2-3 mm od okraja. Bočné, plečné, švy rukávov, stredový šev zadného dielu, švy podpazušných častí predných dielov a členenia predných dielov sú po zošití rozžehlené.

Dierky : sú vyšité konfekčnou dierkovačkou.

- 3 dierky 24 mm dlhé, 20 mm od okraja predného dielu
- po 1 dierke na náplecníkoch

Gombíky :

- rovnošatové
 - 3 priemer 22 mm na pravom prednom diele oproti dierkam, 20 mm od okraja
 - po 1 zapichovacom na navliekacích náplecníkoch
- z umelej hmoty
 - po 2 priemer 14 na našitie náplecníka

Nohavice služobné pre ženy PV a LaPVO

Nohavice služobné pre ženy sú bez bočných lištových vreciek. Zapínané sú na zips. Dĺžku zipsového rázporoku vpredu prispôbiť úmerne podľa veľkosti nohavíc. Na predných a zadných dieloch sú odševky, tieto môžu byť aj v modelované do sedla. V bočných švoch je všitá čierna výpustka (lampas). V dolnom okraji nohavíc je našité chránidlo. Nohavice sú v hornej časti členené 2-itým sedlom. Vrchné sedlo podlepiť výstužným materiálom kvôli spevneniu. Šírka sedla je 8 cm. V bočných krajoch sú všité vešadlá.

Predné diely : sú hladké. V ľavej časti členiaceho šva je zhotovené švové hodinkové vrecko. V rázporoku je rozkrokový podklad z vreckoviny.

Zadné diely : zadné diely nohavíc sú hladké, tvarované 2 pásovými odševkami.

Rázporok : zapínaný na kovový zips. Lišta a podkryt sú vystužené fixačným materiálom. Ukončenie rázporoku u spodu je zaistené uzávierkou. Štep lišty je 30 mm od okraja.

Spodný okraj nohavíc: Má po obvode našité chránidlo vo farbe základného materiálu tak, aby začiatok a koniec chránidla bol pri krokovom šve. Záložka je obnítokovaná a prišitá špeciálnym strojom alebo ručne. Prišitie nesmie byť viditeľné z lícnej strany.

10-1

- Švy : bočné, krokové a sedový šev sú obnítované, zošité a rozžehlené, v bočných švoch sú všité výpusťky čiernej farby (lampasy). Šev podkrytu v mieste zipsu je úzko v okraji prešitý. Sedový šev je zošitý strojom s dvojnítným retiazkovým stehom. Bočné a krokové švy vrátane nadševkov sú zošité strojom s retiazkovým stehom. U nohavíc šitých na mieru môže byť sedový šev a krokové švy do hĺbky kolien zošité 1-ihlovým strojom s viazaným stehom dva krát.
- Dierka : s uzáverom je vyšitá konfekčnou dierkovačkou dlhá 16 mm.
- Gombíky : nohavicové z umelej hmoty s priemerom 14 mm
- 1 oproti dierke

Sukňa pre ženy PV a LaPVO

Sukňa je rovného strihu bez pásca, zapína sa na dierku a gombík. Zhotovená je zo zmesového materiálu a je podšívovaná. Podšívková sukňa je všitá do 2-itého sedla. Sukňa je v hornej časti členená dvojitým sedlom do okrúhlinky. Vrchné sedlo spevniť (podlepiť) výstužným materiálom. Šírka sedla v bočnom okraji je 10 ± 1 cm, v strede predného a zadného diela je 13 ± 1 cm. V bočnom okraji sú všité vešadlá. Pri mierenkovej výrobe je základná dĺžka sukne po stred kolena.

- Predný diel : predný diel sukne je hladký. V členiacom šve na ľavej strane je zhotovené švové hodinkové vrecko.
- Zadný diel : zadný diel sukne je stredom členený a má odšité 2 pásové odševky, ktoré sú prežehlené k sebe, tieto môžu byť aj vmodelované do sedla.
- Rázporok : dolný rázporok sukne je jednostranný z vrchu prešitý v uhle 45 stupňov v dĺžke 17-19 cm. Vrchná podsádka rázporku je vystužená, spodná strana rázporku je podohnutá a v okraji prešitá. V hornom rázporku sukne je všitý kovový zips. Dĺžka rázporku je 170 mm. Všitý zips je zo spodnej strany úzko v okraji prešitý, z vrchnej strany je rázporok prešitý 20 mm od okraja.
- Dolný okraj sukne : je obnítovaný. Záložka v dolnom okraji je široká 40 mm, prišitá dookola špeciálnym strojom alebo ručne.
- Dierky : jedna dierka na pásci predného diela v mieste rázporku 15 mm od okraja
- Gombíky : jeden gombík z umelej hmoty priemer 14 mm na predĺženom pásci.

Plášť ľahký pre ženy (PV a LaPVO)

Plášť ľahký pre ženy je jednoradový so skrytým zapínaním na 5 gombíkov. Predné diely sú hladké, bočné vrecká lištové, zadný diel je stredom zošitý, v dolnom okraji s rázporkom. Rukávy sú hlavicové, dvojšvové, na ľavom rukáve je našité označenie. V hlavici rukávov sú všité náplecníky, na ktorých sú upevnené navliekacie náplecníky. Vrchný a spodný golier je stojačikový, v priekrčníku je našité vešadlo. Plášť je podšitý telovou podšívkou. Zadný diel je stredom zošitý. V páse je plášť stiahnutý opaskom s regulátorom.

- Predné diely : sú vcelku, s dvoj lištovými vreckami.
- Krajové podsádky : vystužené. V pravej podsádke je zhotovený otvor krytého zapínania. Otvor začína 25 mm nad druhou dierkou a končí 55 mm pod poslednou dierkou. Lišta krytého zapínania je predšitá so základným materiálom, zažehlená a úzko v okraji prešitá. Na predný diel je prišitá do tvaru v šírke 60 mm od predného okraja. Prešitie začína v priekrčníku a končí v prednom okraji 90 mm pod spodnou dierkou. V lište krytého zapínania 10 mm od okraja lišty sú konfekčnou dierkovačkou vyšité 4 dierky.
- Bočné vrecká : lištové, šírka lišty 45 mm. Lišta je vystužená z troch strán, 6 mm v okraji prešitá. Obe strany lišty sú na predné diely dva krát prišité s podložením, konce otvoru na lište sú zaistené uzávierkami. Spodná časť vaku je zo

46.4.2009

[Signature]

[Signature]

- základného materiálu, vrchná z telovej podšívky. Vreckový vačok je zvnútra prichytený k prednému okraju.
- Zadný diel :** je rovný, stredom zošitý a rozžehlený, v dolnom okraji s rázporkom. Podsádka vrchnej časti rázporku je vystužená, spodná časť v okraji úzko prešitá. Rázpork je v hornej časti ukončený dva krát zapošíťm v uhle 45 stupňov v dĺžke 55 mm. Vo vrchnej podsádke je všité pútka, na spodnej našitý gombík na zapínanie.
- Golier :** vrchný aj spodný zo základného materiálu so stojačikom, vystužený. Stojačik je vystužený, našitý, prehnutý a šev úzko prešitý. Vrchný a spodný golier je v prevese predšitý, zažehlený a v okraji dva krát prešitý. Do priekrčníka je všitý strojom. Šev vrchného a spodného stojačika je rozžehlený. Uprostred zadného dielu je prišité pútka. Dĺžka hotového pútka je 60 mm. Šev goliera je v priekrčníku v dĺžke stojačika prichytený.
- Rukávy :** hlaviceové dvojšvové. Švy sú rozžehlené. V hlavici rukávov sú všité náplecníky. Do prieramkov v mieste pleca sú všité plecne vložky, v hlavicách rukávov výplň. Záložka v dolnom okraji rukávov je zažehlená.
- Opasok :** je zo základného materiálu, vystužený. Jedna strana opasku je odšitá do špica, na druhej strane je našitý regulátor a pútka. Opasok je dookola prešitý v šírke 6 mm. Opasok je navlečený v pútkach, ktoré sú našité v mieste pásu na bočných švoch. Dĺžka opaska :
Veľkosť 42-106 cm, 44-110cm, 46-114 cm, 48-118 cm, 50-122 cm, 52-126 cm, 54-130 cm, 56-134 cm, 58-138 cm, 60-142 cm, 62-146 cm.
- Náplecníky :** sú zo základného materiálu, vystužené fixačnou vložkou. Z troch strán sú predšité do tvaru, zažehlené a v okraji prešité v šírke 6 mm. 25 mm od špice je vyšitá dierka konfekčnou dierkovačkou. 15 mm od špice je narazený obuvnícky krúžok. Navliekacie náplecníky sú zo základného materiálu v hornej časti vystužené klíženkou. Náplecníky sú v okraji z troch strán 3 mm prešité. 25 mm od špice je vyrazený otvor na prevlečenie gombíka. V spodnej časti náplecníkov je našitá dva krát krajovka.
- Podšívka :** je telová. Zadný diel je stredom zošitý, šev prežehlený s vytvorením 10 mm záhybu.
Švy a šitie : predné okraje, golier a lišty bočných vreciek sú prešité v šírke 2 a 6 mm od okraja. Prešitie lišty krytého zapínania je v šírke 60 mm od okraja. Podkryt krytého zapínania a spodná časť rázporku je úzko v okraji prešitá. Opasok je dookola prešitý v šírke 6 mm.
- Dierky :** sú vyšité konfekčnou dierkovačkou s uzávierkou.
- 4 dierky 25 mm dlhých v podsádke krytého zapínania
- 1 dierka 25 mm dlhá v hornom okraji pravého predného diela
- po 1 dierke 17 mm dlhej v pevných náplecníkoch.
- Gombíky :** sú z umelej hmoty :
- 4 priemer 21 mm na ľavom prednom diely
- 1 priemer 14 mm v rázporku zadného diela
- po 1 na vnútorných vreckách
- po 1 na náplecníkoch
- 4 podgombíky na ľavom prednom diely

Plášť ľahký pre Čestnú stráž OS SR – ženy

Je identický s plášťom ľahkým pre ženy (bez opasku, nakoľko sa nosia opasky iného druhu – ozdobné opasky) s nasledovnými doplnkami :

- vyšívane rovnošatové znaky:
- na ľavom rukáve znak rukávový s ratolesťami SLOVENSKO
- použitá je žltá bavlnená niť,
- na pravom rukáve znak rukávový s ratolesťami BRATISLAVA
- použitá je žltá bavlnená niť,

- na obidvoch rukávoch domovenka ČESTNÁ STRÁŽ

Druhú dierku od priekrčníka vyšit' skrz, aby bolo možné cez dierku prevliecť háčik na uchytenie ozdobných šnúr a plášť bude mať oba gombíky zlaté. Na uchytenie šnúr u oboch plášťov realizovať našitie plastového gombíka na uchytenie háčika šnúr z vnútornej strany PD nad druhú dierku vo vzdialenosti 2 cm.

Plášť zimný pre ženy (PV a LaPVO)

Plášť zimný pre ženy je jednoradový, zapínaný na 3 gombíky. Predné diely sú hladké, bočné vrecká lištové, zadný diel je stredom zošitý, v dolnom okraji s rózporkom. Rukávy sú hlavicové, dvojšvové, na ľavom rukáve je našité označenie. V hlavici rukávov sú všité náplecníky, na ktorých sú upevnené navliekacie náplecníky. Vrchný a spodný golier je stojačkový, v priekrčníku je našité vešadlo. Plášť je podšitý telovou podšívkou. V páse je plášť stiahnutý opaskom s regulátorom.

Predné diely : sú vcelku, s dvoma lištovými vreckami.

Krajové podsádky : vystužené, prinechané na predných dieloch, v mieste klopky všité v predných dieloch. V pravom prednom diely sú vyšité tri dierky konfekčnou dierkovačkou, na pravom našité tri rovnošatové gombíky.

Bočné vrecká : lištové, šírka lišty 45 mm. Lišta je vystužená z troch strán prešitá v šírke 2 a 8 mm. Obe strany lišty sú na predné diely dva krát prišité s podložením, konce otvoru na lište sú zaistené uzávierkami. Spodná časť vrecka je zo základného materiálu, vrchná z telovej podšívky. Vreckový vačok je zvnútra prichytený k prednému okraju.

Zadný diel : je rovný, stredom zošitý a rozžehlený, v dolnom okraji s rózporkom. Podsádka vrchnej časti rózporku je vystužená, spodná časť v okraji úzko prešitá. Rózporok je v hornej časti ukončený dva krát zapašitím v uhle 45 stupňov v dĺžke 55 mm. Vo vrchnej podsádke je všité pútka, na spodnej našitý gombík na zapínanie.

Golier : vrchný aj spodný zo základného materiálu so stojačikom, vystužený. Stojačik na golieri je našitý, prehnutý a šev úzko prešitý. Vrchný a spodný golier je v prevese predšitý, zažehlený a v okraji dva krát prešitý. Do priekrčníka je všitý stroj. Šev vrchného a spodného stojačika je rozžehlený. Uprostred zadného dielu je prišité pútka. Dĺžka hotového pútko je 65 mm. Šev goliera je v priekrčníku v dĺžke stojačika prichytený.

Rukávy : hlavicové dvojšvové. Švy sú rozžehlené. V hlavici rukávov sú všité náplecníky. Do prieramkov v mieste pleca sú všité plečné vložky, v hlavicách rukávov výplň. Záložka v dolnom okraji rukávov je zažehlená.

Opasok : je zo základného materiálu, vystužený. Jedna strana opasku je priečne odšitá, na druhej strane je našitý regulátor a pútka. Opasok je dookola prešitý v šírke 10 mm. Opasok je navlečený v pútkach, ktoré sú našité v mieste pásu na bočných švoch. Dĺžka opaska :

Veľkosť 42-109 cm, 44-113 cm, 46-117 cm, 48-121 cm, 50-125 cm, 52-129 cm, 54-133 cm, 56-137 cm, 58-141 cm, 60-145 cm, 62-149 cm.

Náplecníky : sú z materiálu vlna, vystužené fixačnou vložkou. Z troch strán sú predšité do tvaru, zažehlené a v okraji prešité v šírke 6 mm. 25 mm od špice je vyšitá dierka konfekčnou dierkovačkou. 15 mm od špice je narazený obuvnícky krúžok. Navliekacie náplecníky sú zo základného materiálu v hornej časti vystužené klíženkou. Náplecníky sú v okraji z troch strán 3 mm prešité. 25 mm od špice je vyrazený otvor na prevlečenie gombíka. V spodnej časti náplecníkov je našitý bavlnený materiál na navlečenie náplecníkov na pevné náplecníky.

Podšívka : je telová. Predné, zadný diel a vrchné rukávy sú oteplené tepelnou vložkou. Zadný diel je stredom zošitý, šev prežehlený s vytvorením 10 mm záhybu.

Švy a šitie : predné okraje, golier sú prešité v šírke 10 mm
prešitie lišty bočných vreciek je 2 a 8 mm od okraja
opasok dookola prešitý v šírke 10 mm.

16.4.2009
m/

101

- Dierky : sú vyšité konfekčnou dierkovačkou s uzávierkou.
- 3 dierky 25 mm dlhé v pravom prednom diele
 - po 1 dierke 17 mm dlhej v pevných náplecníoch.
- Gombíky :
- 3 priemer 24 mm na ľavom prednom diele
 - 1 priemer 14 mm v rázporku zadného diela
 - po 1 na vnútorných vreckách
 - po 1 na náplecníoch

Plášť zimný pre Čestnú stráž OS SR - ženy

Je identický s plášťom zimným pre ženy (bez opasku, nakoľko sa nosia opasky iného druhu – ozdobné opasky) s nasledovnými doplnkami :

- vyšívane rovnosiatové znaky:
 - na ľavom rukáve znak rukávový s ratolesťami SLOVENSKO
 - použitá je žltá bavlnená niť,
 - na pravom rukáve znak rukávový s ratolesťami BRATISLAVA
 - použitá je žltá bavlnená niť,
 - na oboch rukávoch domovenka ČESTNÁ STRÁŽ

Na prednej časti krytého zapínania hák na upnutie šnúr.

Blúzu, vestu, nohavice a sukňu pre PrV (PV, LaPVO) – ženy vyhotovovať okrem celoročného variantu aj v tzv. letnom variante v rovnakom konštrukčnom vyhotovení, požiadavky na materiál je uvedený v bode TKANINY - DEZÉNY.

TKANINY – DEZÉNY

Blúza, nohavice, pre PrV (PV, LaPVO a ČS OS SR) – muži,
Blúza, vesta, nohavice, sukňa pre PrV (PV, LaPVO a ČS OS SR) – ženy,

Vlnárske tkaniny na vrchné ošatenie							
<i>Vlnárske tkaniny na vrchné ošatenie. Úžitkové vlastnosti:</i>							
Hmotnosť g/bm 360 (±10%)	Hmotnosť g/m ² 220 (±10%)	Šírka v cm 152 (± 2cm)	Dostava - poč.nit. /dm (10 cm) osn 355/258 út	Použité priadze Česaná	Väzba Stanovenie podľa účelnosti - kreativita		
STN EN 12 127 : 2000	STN EN 12 127: 2000	STN EN 1773:1999	STN EN 1049-2 : 1997				
Materiálové zloženie : 45 % vlna / 53 % polyester / 2% pružné vlákno, STN 80 0052 útková ,elastická tkanina							
<i>Fyzikálno- mechanické parametre:</i>							
Pevnosť v daN osn/útok	Zmena rozmerov zmáčaním v %	Zmena rozmerov pri vlhkom žehlení v %	Stupeň krčivosti meraním uhla zotavenia po 24 hod.	Odolnosť voči žmolkovaniu	Posun niti vo šve v mm pri 100 N		
230/200	osn 2,5/út 2	osn 2/út 1,5	4/4	5	osn 5/út 3		
STN EN ISO 13934-1:2001	STN EN ISO 3759 :1997	STN EN ISO 3759 :1997	STN EN 22313 :1995	STN EN ISO 12945-1	STN 80 0842 :1986		
<i>Chemické parametre – minimálna stálosť vyfarbenia- stálofarebnosť:</i>							
na svetle	vo vode	v praní	v pote – kyslý/zásaditý	v chemickom čistení	vlh. žehlení	- pri žehlení za sucha, vo fixácií	Suchý /mokrý oter
4-5/4-5	4/4	4/4	4/4	4	4/4	4/4	4/4
EN ISO 105- B02: 1994/Amd2:2000	EN ISO 105- E01:1994	EN 20105- C01 :1989	EN ISO 105-E04 :1994, EN ISO 105-E05 :1994	EN ISO 105- D01:1993	EN ISO 105- X11:1994	ISO 105 - P01:1993	EN ISO 105- X12 :2001, EN ISO 105- E 01:1994
<i>Účel použitia a symboly ošetrovania</i>							
Účel použitia : Tkanina na obleky mykaná-česaná-kombinovaná			Symboly ošetrovania : STN 3758				

16-9-2009



Blúza, vesta, nohavice a sukňa pre PrV (PV, LaPVO) – ženy, letný variant

Vlnárske tkaniny na vrchné ošatenie							
<i>Vlnárske tkaniny na vrchné ošatenie. Úžitkové vlastnosti:</i>							
Hmotnosť g/bm 280 (±10%)	Hmotnosť g/m ² 180 (±10%)	Šírka v cm 152 (± 2cm)	Dostava - poč.nit. /dm (10 cm) osn 355/258 út	Použité priadze Česaná	Väzba Stanovenie podľa účelnosti - kreativita		
STN EN 12 127 : 2000	STN EN 12 127: 2000	STN EN 1773:1999	STN EN 1049-2 : 1997				
Materiálové zloženie : 44 % vlna / 54 % polyester / 2% pružné vlákno, STN 80 0052 útková ,elastická tkanina. Podšívka 100% polyester.							
<i>Fyzikálno- mechanické parametre:</i>							
Pevnosť v daN osn/útok	Zmena rozmerov zmáčaním v %	Zmena rozmerov pri vlhkom žehlení v %	Stupeň krčivosti meraním uhla zotavenia po 24 hod.	Odolnosť voči žmolkovaniu	Posun niti vo šve v mm pri 100 N		
300/250	osn 2/út 1,5	osn 2/út 1,5	4/4	5	osn 3/út 3		
STN EN ISO 13934-1:2001	STN EN ISO 3759 :1997	STN EN ISO 3759 :1997	STN EN 22313 :1995	STN EN ISO 12945-1	STN 80 0842 :1986		
<i>Chemické parametre – minimálna stálosť vyfarbenia- stálofarebnosť:</i>							
na svetle	vo vode	v praní	v pote – kyslý/zásaditý	v chemickom čistení	vlh. žehlení	- pri žehlení za sucha, vo fixácií	Suchý /mokry oter
4-5/4-5	4/4	4/4	4/4	4	4/4	4/4	4/4
EN ISO 105- B02: 1994/Amd2:2000	EN ISO 105- E01:1994	EN 20105- C01 :1989	EN ISO 105-E04 :1994, EN ISO 105-E05 :1994	EN ISO 105- D01:1993	EN ISO 105- X11:1994	ISO 105 - P01:1993	EN ISO 105- X12 :2001, EN ISO 105- E 01:1994
<i>Účel použitia a symboly ošetrovania</i>							
Účel použitia : Tkanina na letné obleky, kostýmy				Symboly ošetrovania : STN 3758			

**Plášť ľahký pre PrV (PV, LaPVO a ČS OS SR) – muži a ženy,
Bunda služobná pre PrV (PV, LaPVO) – muži a ženy**

Vlnárske tkaniny na vrchné ošatenie							
<i>Vlnárske tkaniny na vrchné ošatenie. Úžitkové vlastnosti:</i>							
Hmotnosť g/bm 265 (±5%)	Hmotnosť g/m ² 160 (±5%)	Šírka v cm 150 (± 2cm)	Dostava poč/dm osn 429/út 232	Použité priadze Česaná	Väzba plátňová		
STN EN 12 127 : 2000	STN EN 12 127 : 2000	STN EN 1773:1999	STN EN 1049-2 : 1997				
Materiálové zloženie : 65 PES % / 35 % bavlna							
<i>Fyzikálno- mechanické parametre:</i>							
Pevnosť v daN osn/útok	Zmena rozmerov zmáčaním v %	Zmena rozmerov pri vlhkom žehlení v %	Stupeň krčivosti meraním uhla zotavenia po 24 hod.	Odolnosť voči žmolkovaniu	Posun niti vo šve v mm pri 100 N		
1000/600	osn 2,0/út 1,5	osn 1,0/út 1,0	160 °	4/4/3/3	osn 5/út 3		
STN EN ISO 13934-1:2001	STN EN ISO 3759 :1997	STN EN ISO 3759 :1997	STN EN 22313 :1995	STN EN ISO 12945-1	STN 80 0842 :1986		
<i>Chemické parametre – minimálna stálosť vyfarbenia- stálofarebnosť:</i>							
na svetle	vo vode	v praní	v pote – kyslý/zásaditý	v chemickom čistení	vlh. žehlení	- pri žehlení za sucha, vo fixácií	Suchý /mokrý oter
4/4	4/4	4/4	4/4	4	4/4	3/3	4/4
EN ISO 105- B02: 1994/Amd2:2000	EN ISO 105- E01:1994	EN 20105- C01 :1989	EN ISO 105-E04 :1994, EN ISO 105-E05 :1994	EN ISO 105- D01:1993	EN ISO 105- X11:1994	ISO 105 - P01:1993	EN ISO 105- X12 :2001, EN ISO 105- E 01:1994
<i>Účel použitia a symboly ošetrovania</i>							
Účel použitia : Tkanina na plášte a bundy				Symboly ošetrovania : STN 3758			

16.4.2009
long

long

Vložka do bundy

Podšívková tkanina							
<i>Vlnárske tkaniny na vrchné ošatenie. Úžitkové vlastnosti:</i>							
Hmotnosť g/bm 78 (±5%)		Šírka v cm 140 (± 2cm)	Dostava poč/dm osn 450/út 280	Použité priadze Česaná	Väzba osn. Laskas		
STN EN 800845		STN EN 1173	STN EN 1049				
Materiálové zloženie : 100% viskóza							
<i>Fyzikálno- mechanické parametre:</i>							
Pevnosť v ťahu, min. v N osnova	Posuv tkaniny v N min	Zmena rozmerov pri žehlení v % 110 st.C	Stupeň krčivosti meraním uhla zotavenia po 24 hod.	Odolnosť voči žmolkovaniu	Posun niti vo šve v mm pri 100 N		
160	140	osn 4/út 3					
STN EN ISO 13934-1	STN 800828	PNs 4751963/020/80/97					
<i>Chemické parametre – minimálna stálosť vyfarbenia- stálofarebnosť:</i>							
na svetle	vo vode	v praní pri 40 st.C	v pote – kyslý/zásaditý	v chemickom čistení	Obsah formaldehydu v mg.	- pri žehlení za sucha, vo fixácií	Suchý /mokrý oter
			4-5/4-5		75		4-5
EN ISO 105- B02: 1994/Amd2:2000		EN 20105- C01 :1989	EN ISO 105-E04 :1994,		STN EN ISO 14184-1	EN ISO 105- X11:1994	EN ISO 105- X12 :2001,
<i>Účel použitia a symboly ošetrovania</i>							
Účel použitia :			Symboly ošetrovania : STN 3758				

Plášť zimný pre PrV (PV, LaPVO a ČS OS SR) – muži a ženy,

Vlnárske tkaniny na vrchné ošatenie							
<i>Vlnárske tkaniny na vrchné ošatenie. Úžitkové vlastnosti:</i>							
Hmotnosť g/bm 510 (±5%)	Hmotnosť g/m ² 340 (±5%)	Šírka v cm 150 (± 2cm)	Dostava poč/dm osn 384/út 237	Použité priadze česaná	Väzba Viacstupňový keper		
STN EN 12 127 : 2000	STN EN 12 127 : 2000	STN EN 1773:1999	STN EN 1049-2 : 1997				
Materiálové zloženie : 100 % vlna							
<i>Fyzikálno- mechanické parametre:</i>							
Pevnosť v daN Osn/útok	Zmena rozmerov zmáčaním v %	Zmena rozmerov pri vlhkom žehlení v %	Stupeň krčivosti meraním uhla zotavenia po 24 hod.	Odolnosť voči žmolkovaniu	Posun niti vo šve v mm pri 100 N		
300/250	osn 2,0/út 1,0	150 °	30 000 trení	4/4/3/3	osn 4/út 3		
STN EN ISO 13934-1:2001	STN EN ISO 3759 :1997	STN EN ISO 3759 :1997	STN EN 22313 :1995	STN EN ISO 12945-1	STN 80 0842 :1986		
<i>Chemické parametre – minimálna stálosť vyfarbenia- stálofarebnosť:</i>							
na svetle	vo vode	v praní	v pote – kyslý/zásaditý	v chemickom čistení	vlh. žehlení	- pri žehlení za sucha, vo fixácií	Suchý /mokry oter
4	4/4	4/-4	3-4/3-4	4	3-4	3	4
EN ISO 105- B02: 1994/Amd2:2000	EN ISO 105- E01:1994	EN 20105- C01 :1989	EN ISO 105-E04 :1994, EN ISO 105-E05 :1994	EN ISO 105- D01:1993	EN ISO 105- X11:1994	ISO 105 - P01:1993	EN ISO 105- X12 :2001, EN ISO 105- E 01:1994
<i>Účel použitia a symboly ošetrovania</i>							
Účel použitia : Tkanina na plášte zimné				Symboly ošetrovania : STN 3758			

Základné takticko-technické užívateľské požiadavky:

blúza, sukňa, vesta a nohavice

materiálové zloženie základného materiálu : vid'. predchádzajúca tabuľka
vlnárska tkanina s nešpinivou, nežmolkovou, nekrčivou úpravou

farby:

tmavozelená, tmavomodrá, bleдозelená, bledomodrá - podľa referenčných vzoriek

- druh podšívky – 100% PES.

plášť ľahký, bunda služobná

materiálové zloženie základného materiálu : vid'. predchádzajúca tabuľka
vlnárska tkanina s nešpinivou, nežmolkovou, nekrčivou úpravou

farby:

- svetlošedá, podľa referenčných vzoriek

- druh podšívky – 100% viskóza.

18.4.2009

[Handwritten signature]

[Handwritten signature]

plášť zimný

materiálové zloženie základného materiálu: vid'. predchádzajúca tabuľka
vlnárska tkanina s nešpinivou, nežmolkovou, nekrčivou a vodoodpudivou úpravou

väzba: viacstupňový keper

farba: tmavošedá

- podľa referenčných vzoriek
- druh podšívky – 100% viskóza

Gombíky

Na rovnošaty a plášte sú použité rovnošatové kovové gombíky zlatisté alebo striebřisté:

25 mm

21 mm

15 mm

15 mm zapichovací

Na golieri všetkých typov blúz je umiestnený zlatistý alebo striebřistý znak OS SR podľa hodnotí a farby kovových rovnošatových gombíkov. V hodnotiach vojak až nadpraporčík – striebřisté vyhotovenie, poručík až plukovník – zlatisté vyhotovenie.

Ozdoba – výpustka (lampas)

Materiálové zloženie : 100 % PES, ako hotová stužka, gramáž v hodnote 5,6 g/bm±2%

- požiadavky na údržbu a označovanie výrobkov symbolmi sú stanovené štátnou normou STN EN 23 758 (80 0005)
- je požadovaná zdravotná a hygienická nezávadnosť odevu podľa STN 80 0055.

Označovanie výrobkov

Hotové výrobky sú označované :

a) Etiketou :

Údaje na etikete – výrobca

zloženie materiálu

symboly ošetrovania

vojenské číslo materiálu

rok výroby

značka OS SR – skrížené meče

b) Papierová visačka :

Údaje - veľkosť

názov materiálu

dezén

materiálové zloženie

typ väzby

Príklad značenia veľkosti :

Veľkosť 170-100-88

kód 2-50-2

Balenie, preberanie, doprava a skladovanie

Výrobky dodávať na vešiakoch zabalené do PE vreca.

Hotové výrobky expedovať podľa dohodnutého veľkostného sortimentu na objednávke. Počas dopravy musí byť zabezpečená čistota dopravných prostriedkov tak, aby nedošlo k znečisteniu, poškodeniu, prípadne ku strate výrobkov.

Výrobky skladovať v suchých priestoroch, chránených pred pôsobením slnečných lúčov.

Mierenková výroba: Mierenkovú výrobu zabezpečiť vlastným zabezpečením odmerania v mieste pôsobenia príslušných profesionálnych vojakov a vojačiek v príslušnom vojenskom útvere, kde sa odoberú potrebné miery a následne v termíne do 30 dní dodať komplexnú rovnošatu podľa požiadaviek používateľov.

BLÚZA SLUŽOBNÁ PRE PrV

BLÚZA SLUŽOBNÁ PRE PrV - PV MUŽI

- LAPVO MUŽI

- ČS OSSR

- BLEDOMODRÁ MUŽI

- BLEDOZELENÁ MUŽI

- TMAVÓZELENÁ MUŽI

S DOPLNENÍM
VYŠÍVANÝCH ZNÁKOV

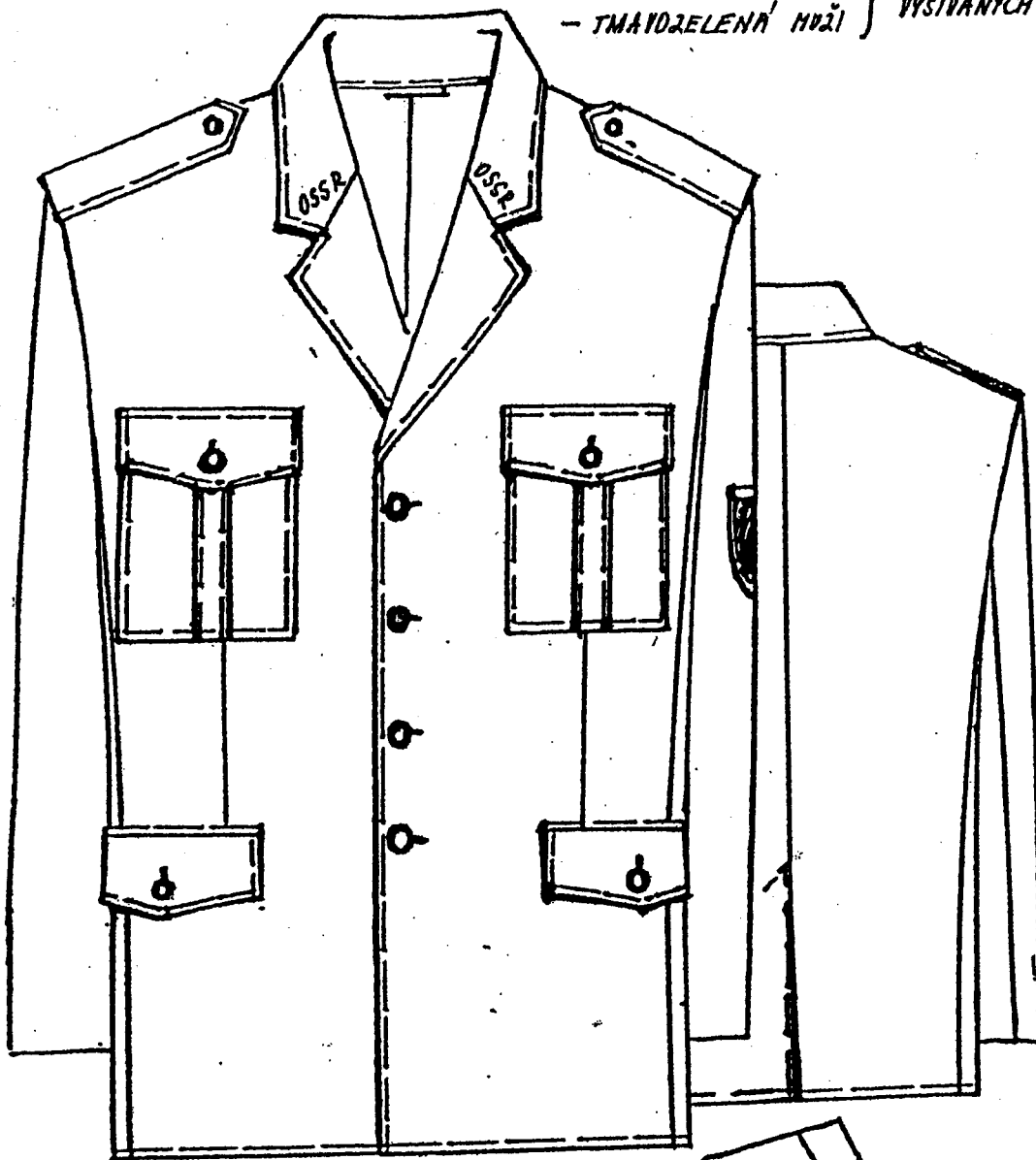

NOHAVICE SLUŽOBNÉ PRE PrV :

- PV MUŽI

- LAPVO MUŽI

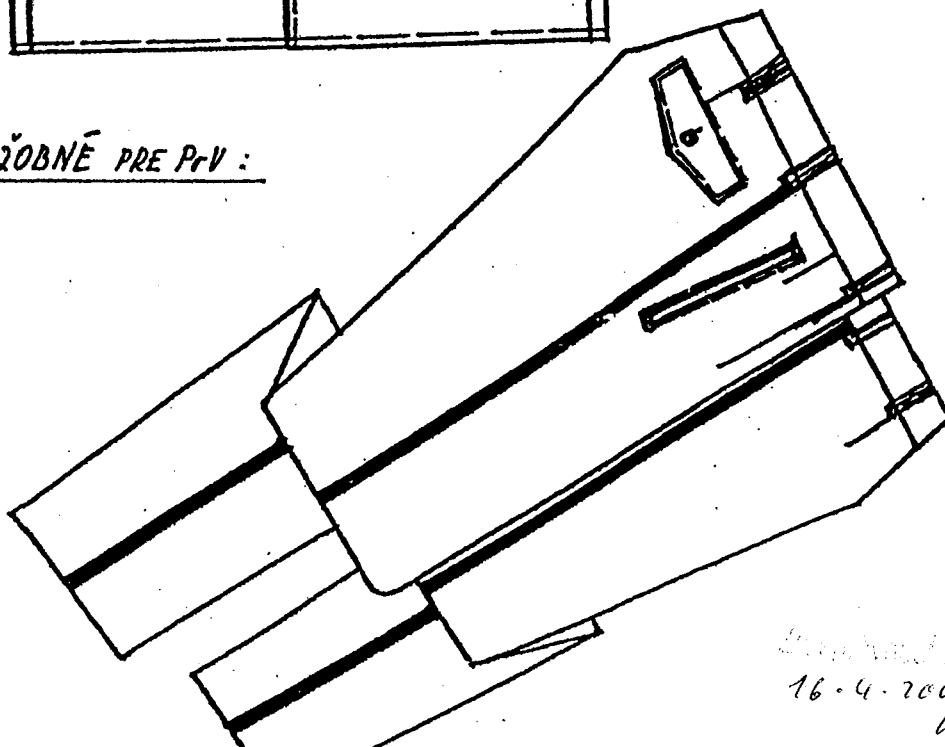

16.4.2009

W

W

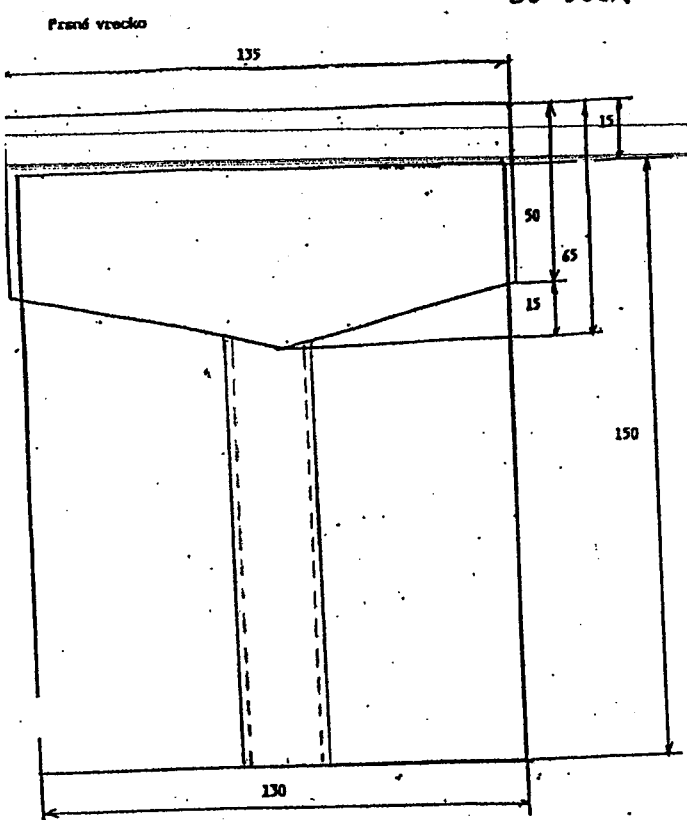

Veľkosť	46-54	56-66
Dĺžka prúdkov	135	145
Šírka vrecka	130	140

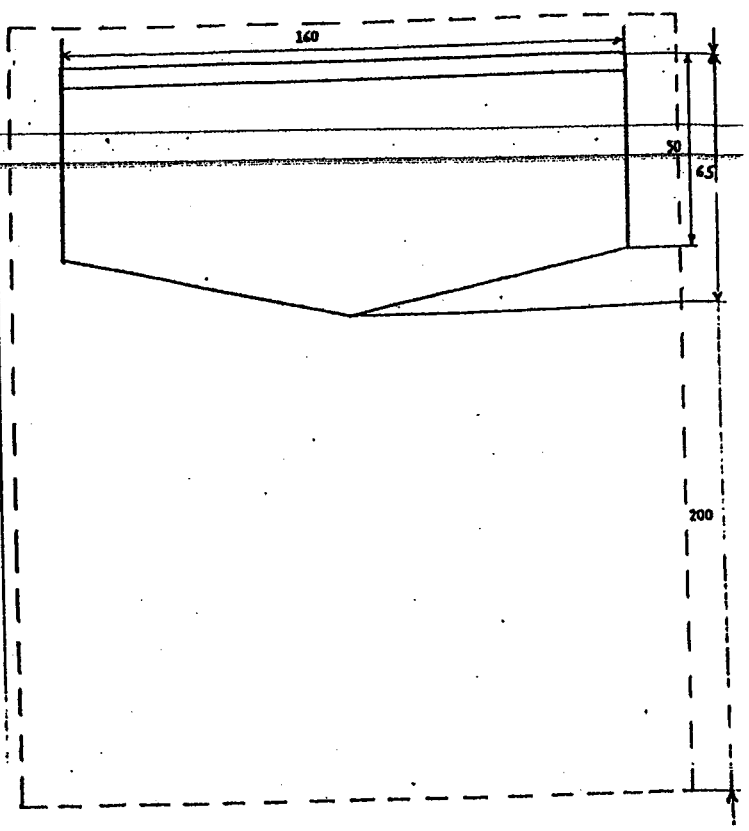

Veľkosť	46-54	56-66
Dĺžka otvoru	160	170

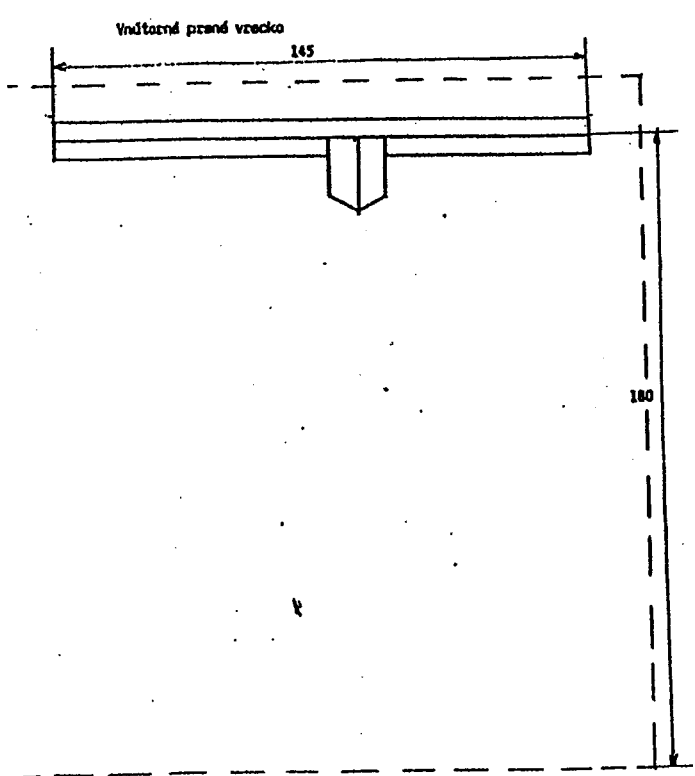

Veľkosť	46-54	56-66
Dĺžka otvoru	145	155

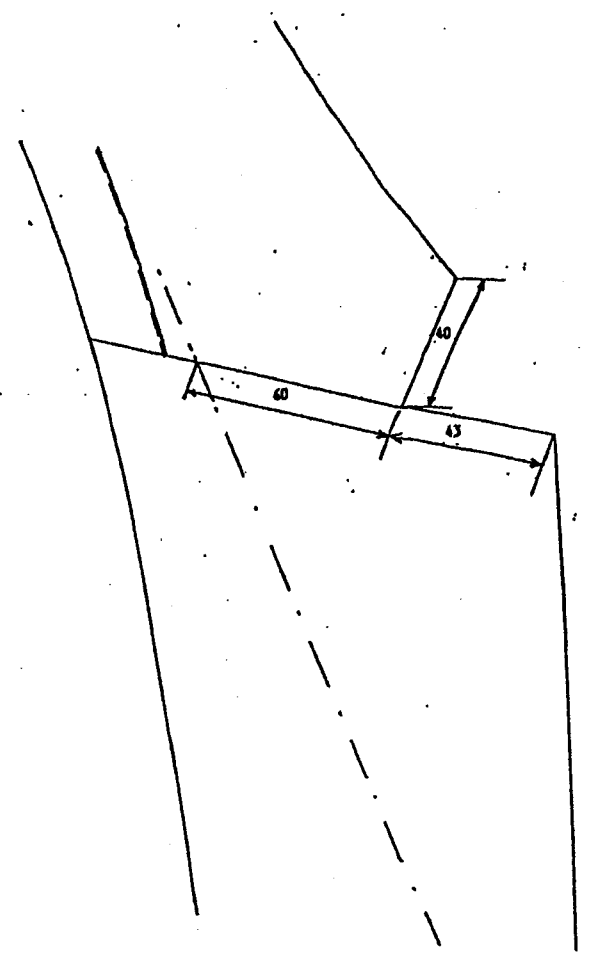

Handwritten signature or mark.

Nákres náplecníkov - *BLŮŽA SLUŽOBNĀ PRE PrV MUŽI - PV*
 - LAPVO
 - ČS OŠSR

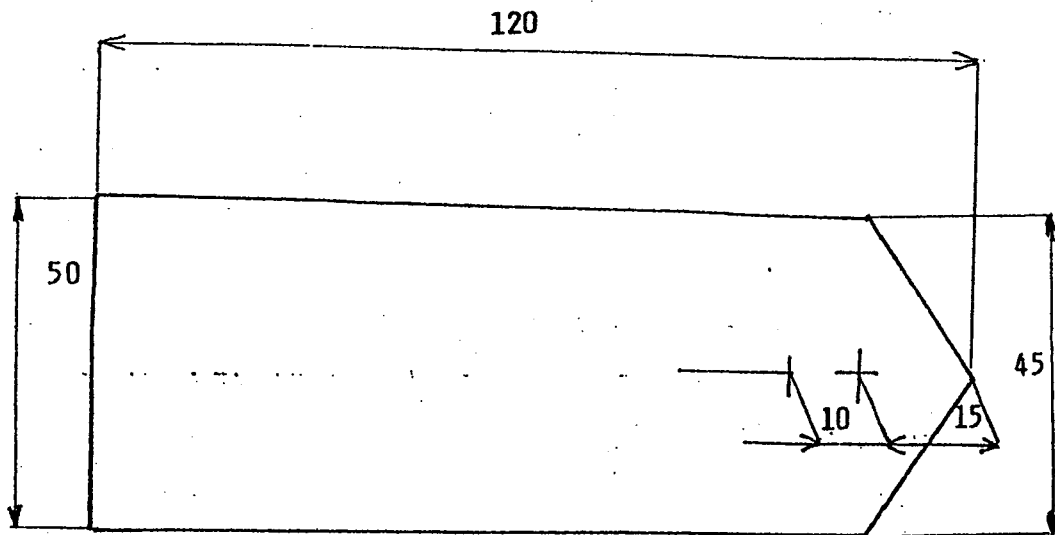

Veľkosť	46	48-52	54-58	60-64	66
Dĺžka náplecníka	120	125	135	145	150

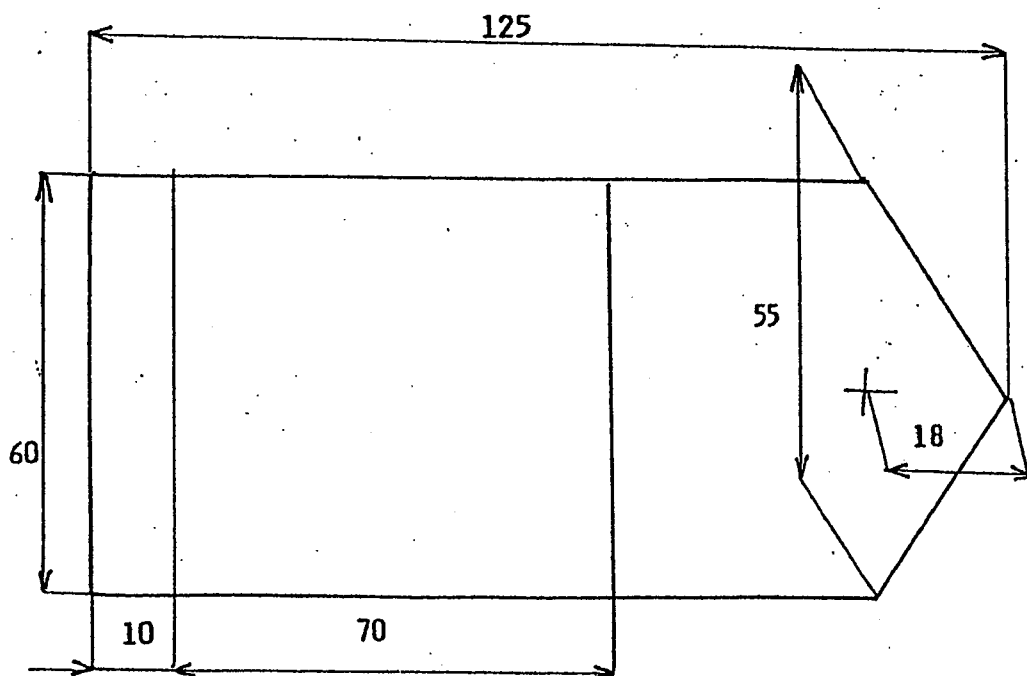

Veľkosť	46	48-52	54-58	60-64	66
Dĺžka náplecníka	125	130	140	150	155

16.4.2009

Handwritten signature

Handwritten mark

UMIESTNENIE RUKÁVOVÉHO ZNAKU - BLŮZA SLUŽ. PRE P+V

- PV
- LOPVO
- ES OSSR

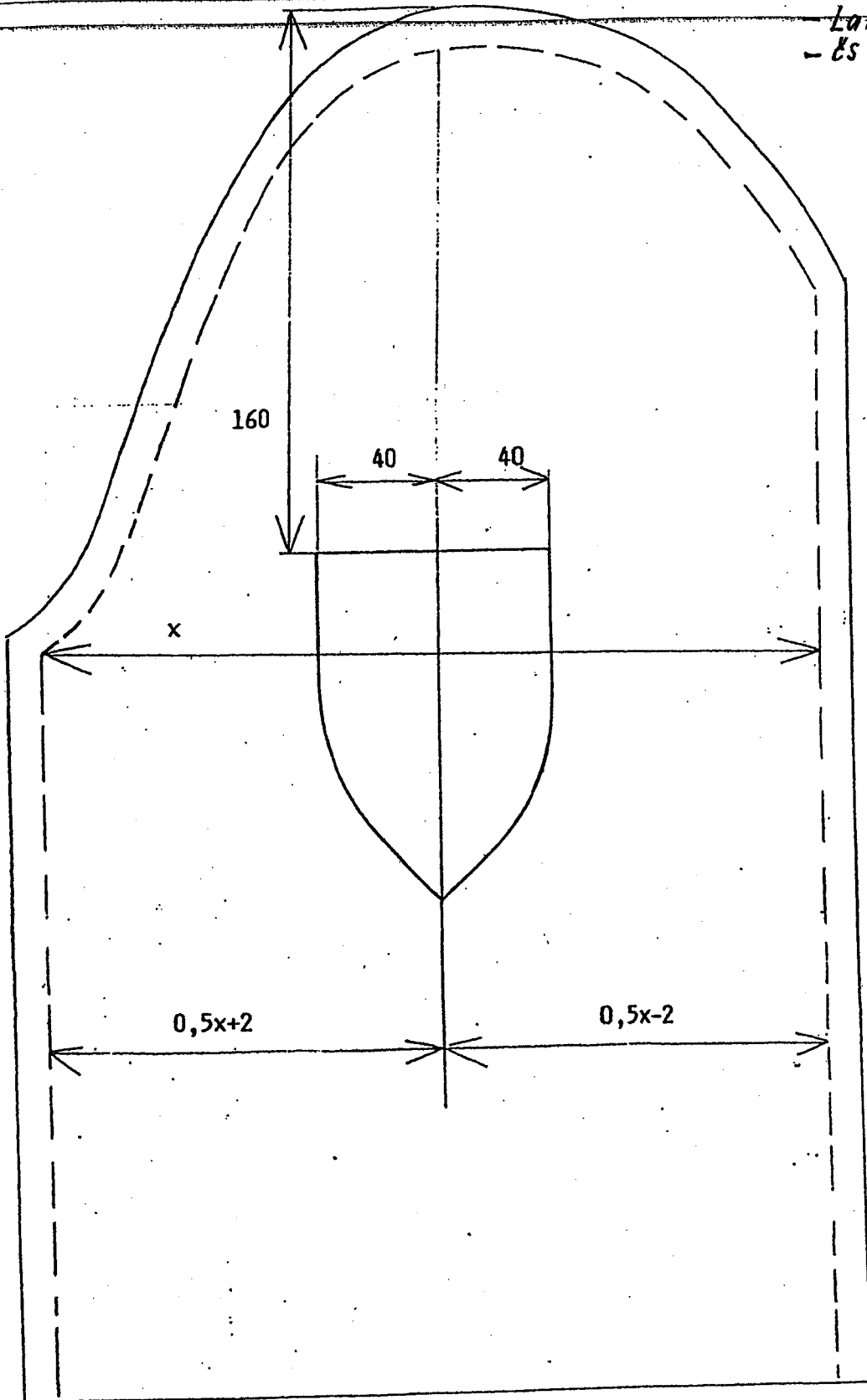

BLŮZA SPOLČENSKÁ PRE PrV - PV MUŽI
- LAPVO MUŽI

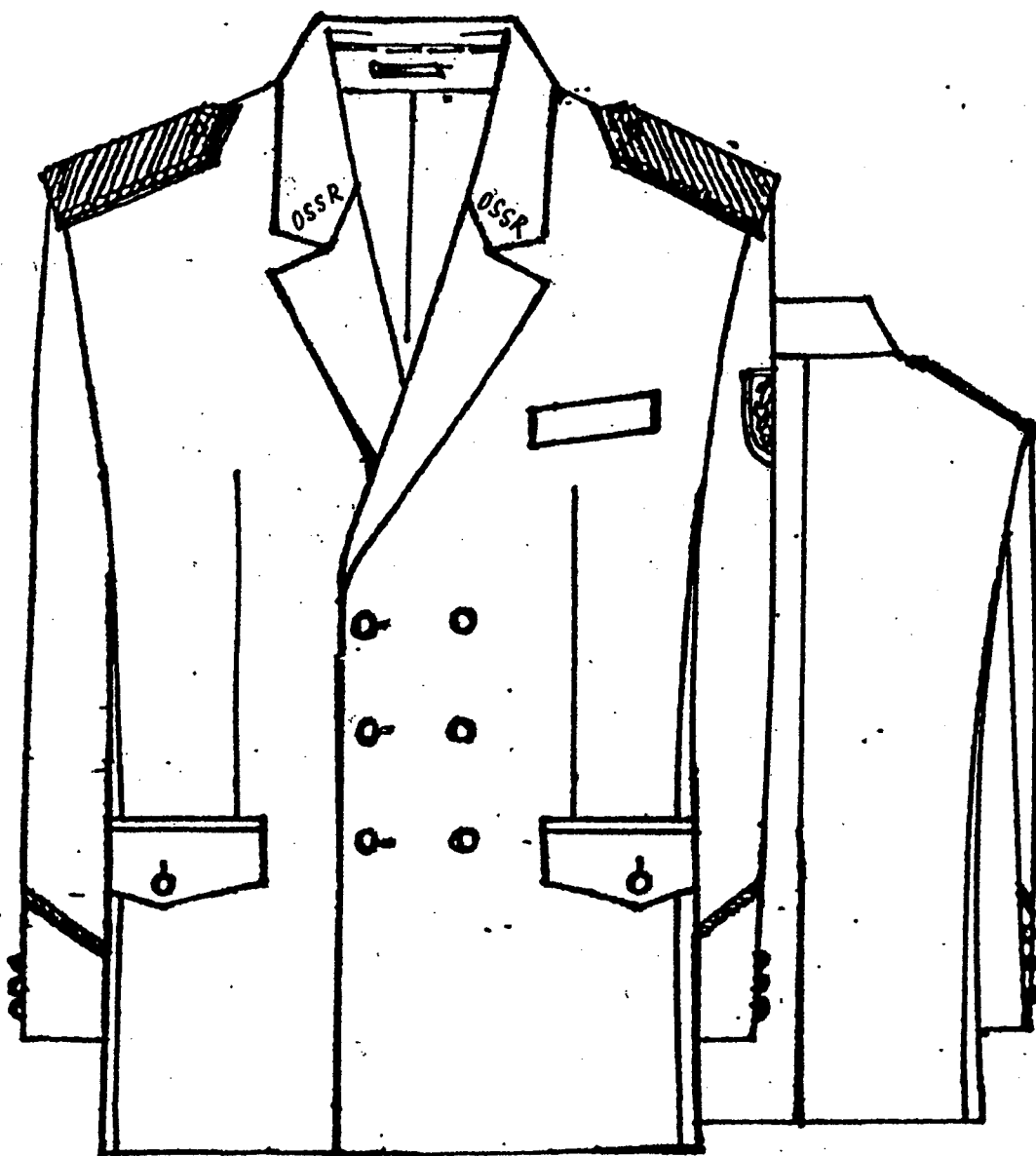

16.4.2009

long

long

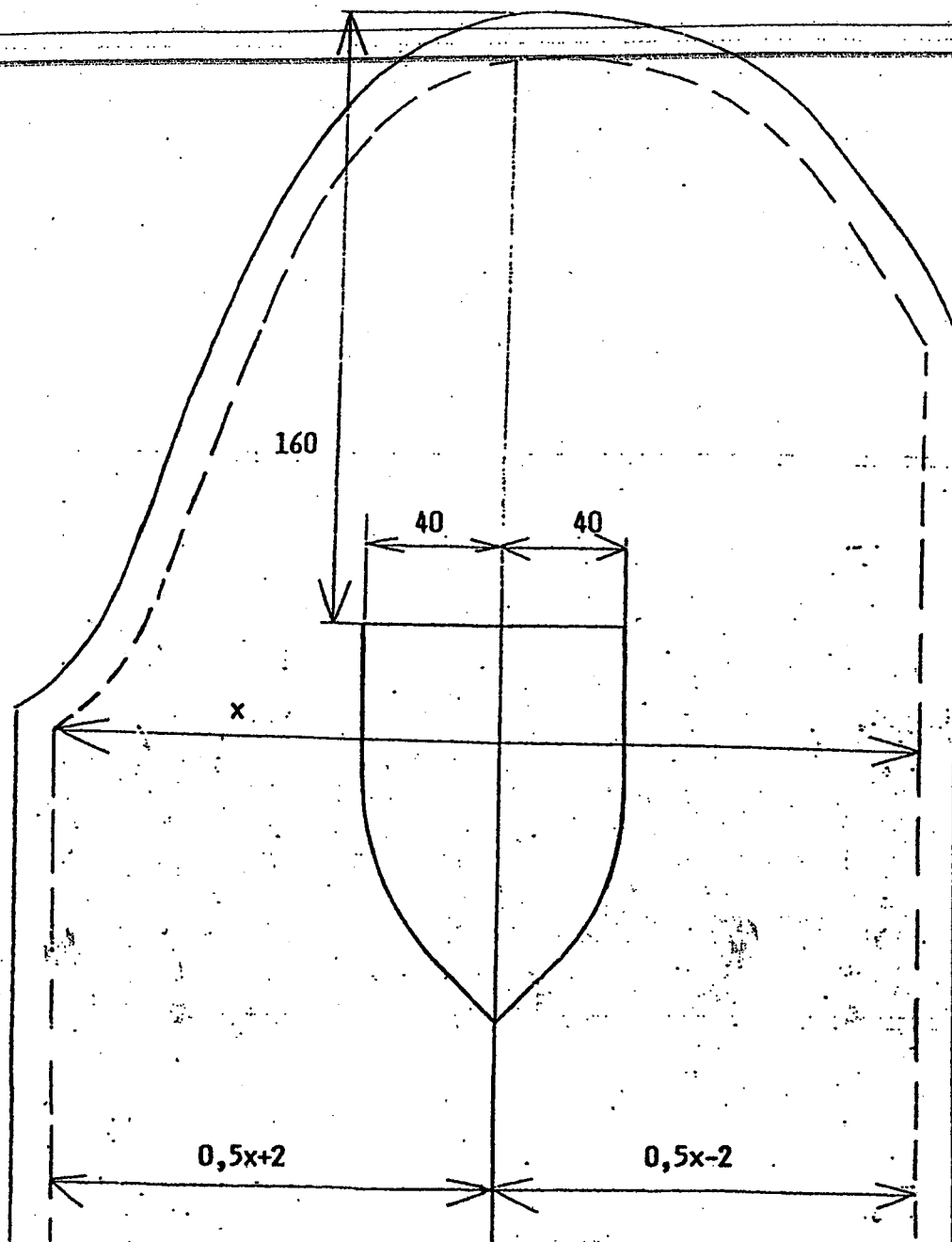

PRSNÉ VRECKO

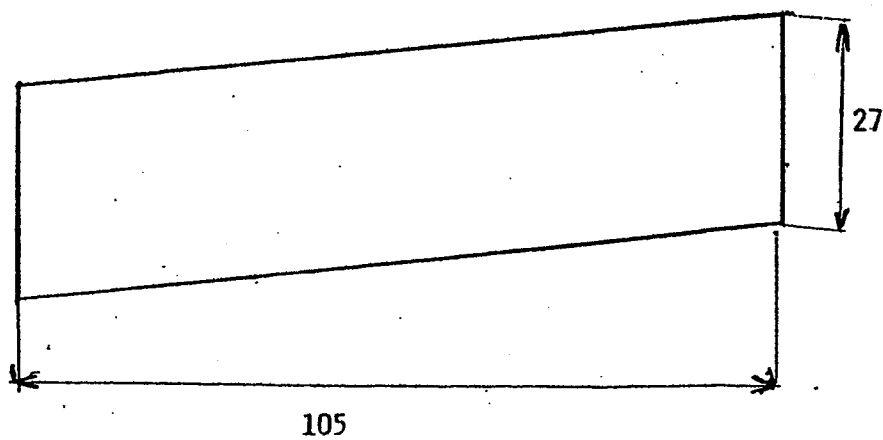

Handwritten signature

Nákres náplecníkov - BLŮZA SPOLOČENSKÁ PRE PrV - PV MUŽI
- LAPVO MUŽI

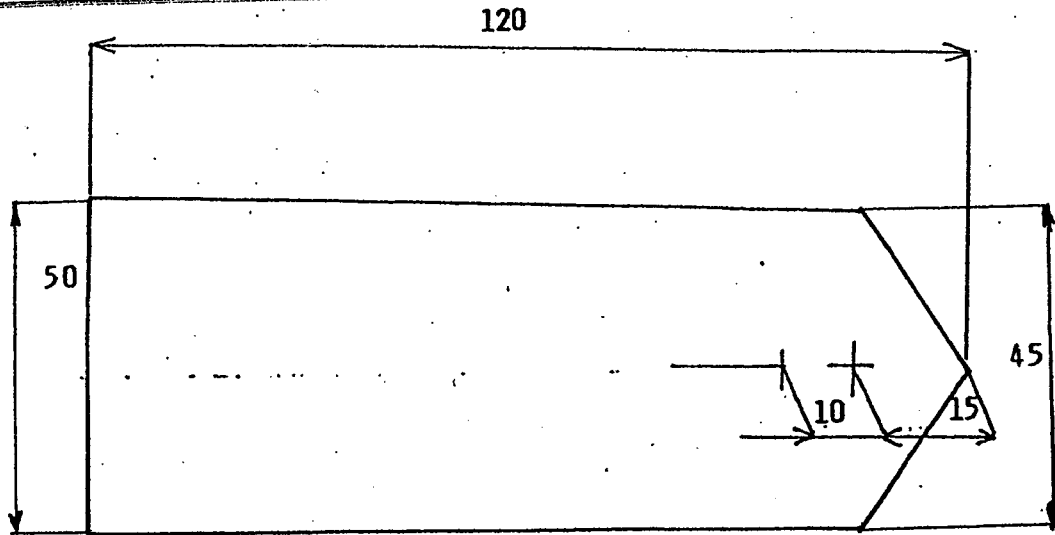

Veľkosť	46	48-52	54-58	60-64	66
Dĺžka náplecníka	120	125	135	145	150

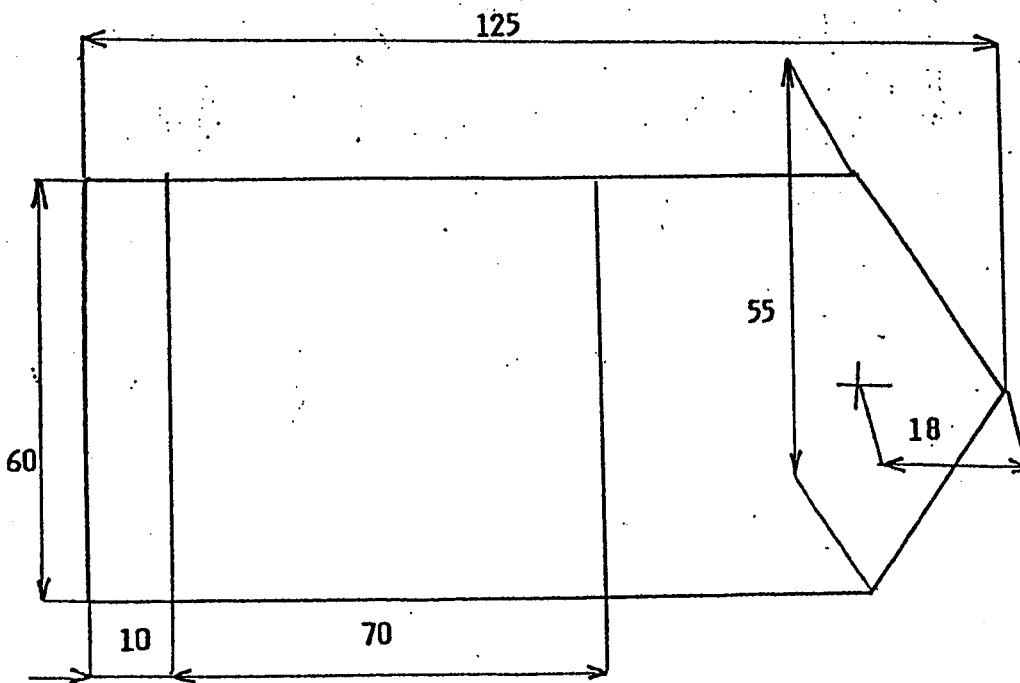

Veľkosť	46	48-52	54-58	60-64	66
Dĺžka náplecníka	125	130	140	150	155

16.9.2009

lmg

lmg

BUNDA SLUŽOBNÁ
PRE PrV - MUŽI

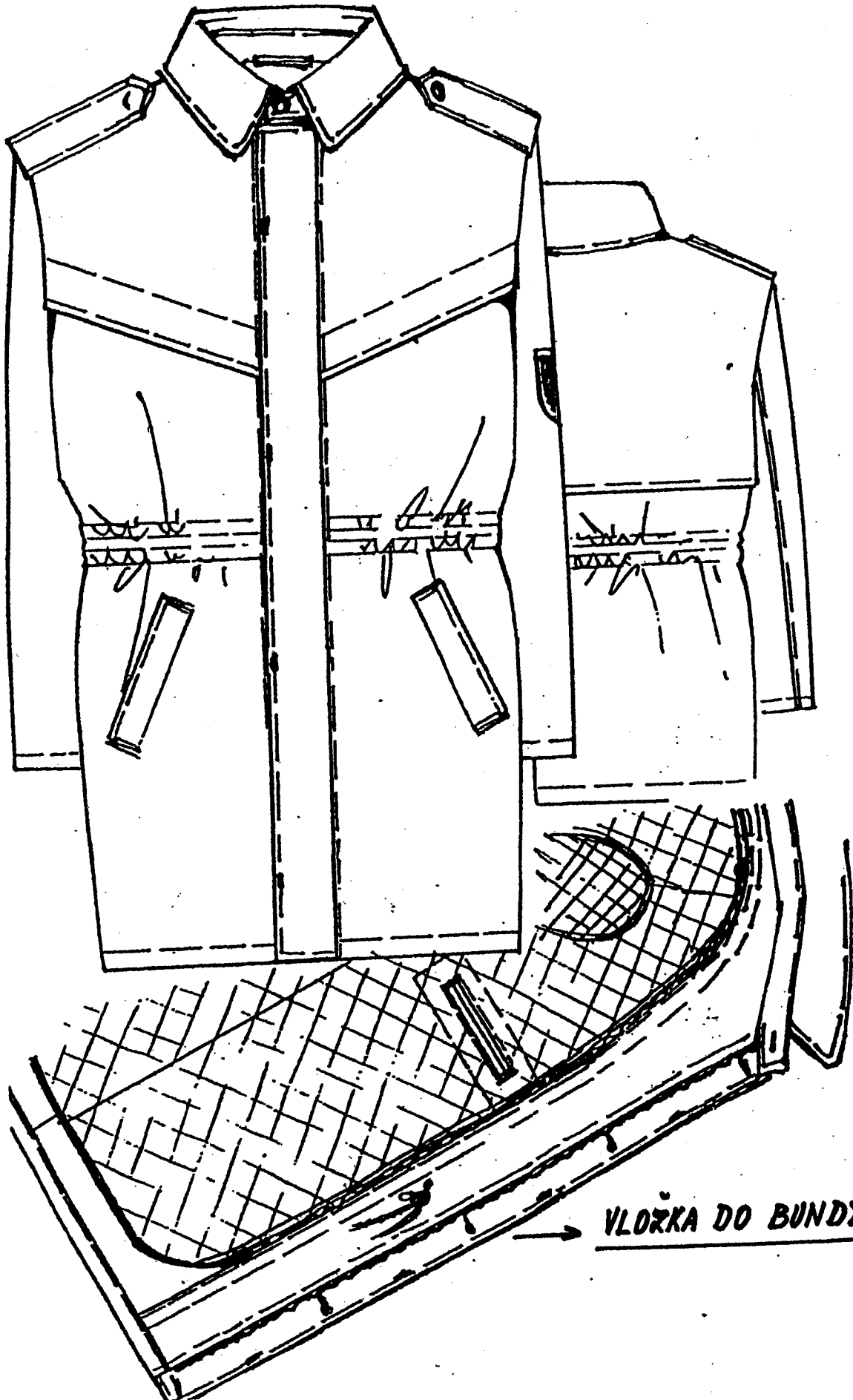

VLOŽKA DO BUNDY

Náplecníky - NA BUNDU SLUŽOBNŮ PŘE PrV - MUŽI

Pevný náplecník

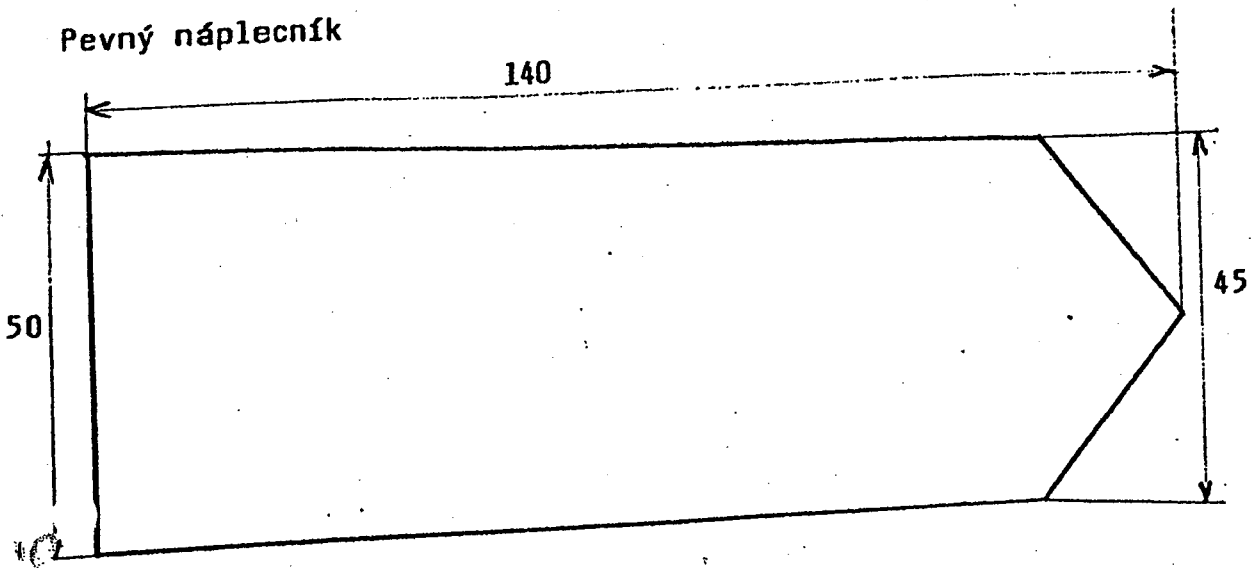

Navliekačf náplecník

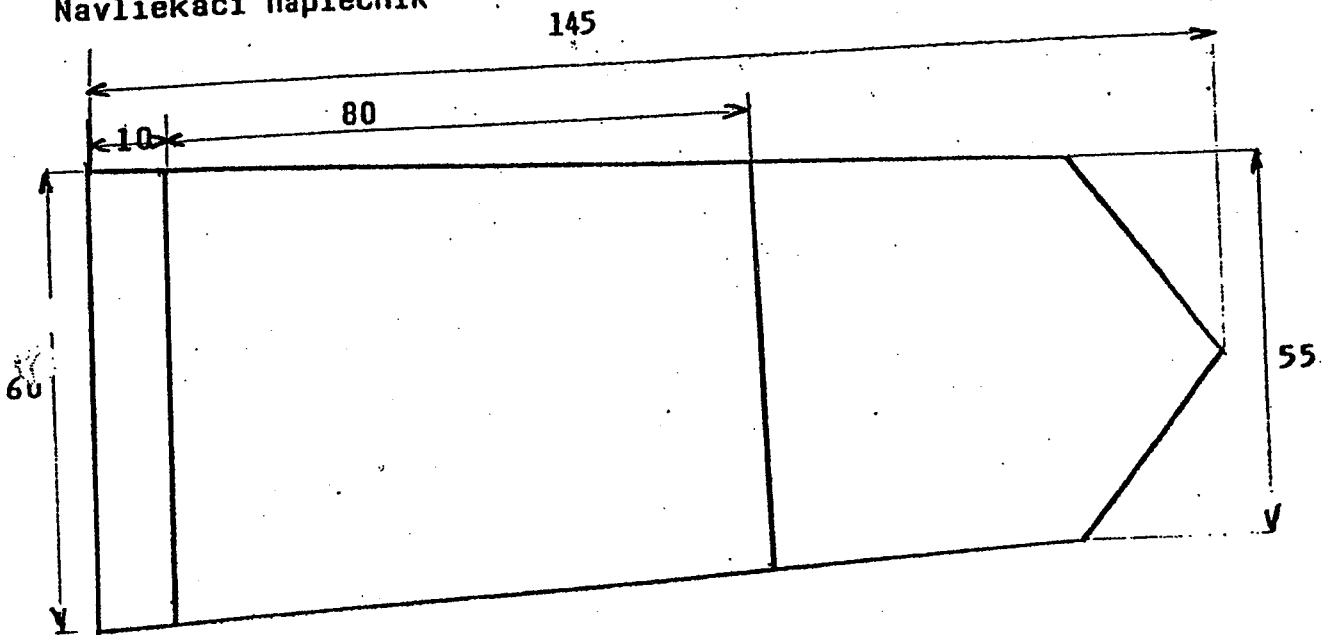

16.4.2009

mg

mg

UMIESTNENIE RUKÁVOVÉHO ZNAKU – NA BUNDU SLUŽOBNŮ PRE PrV – MUŽI

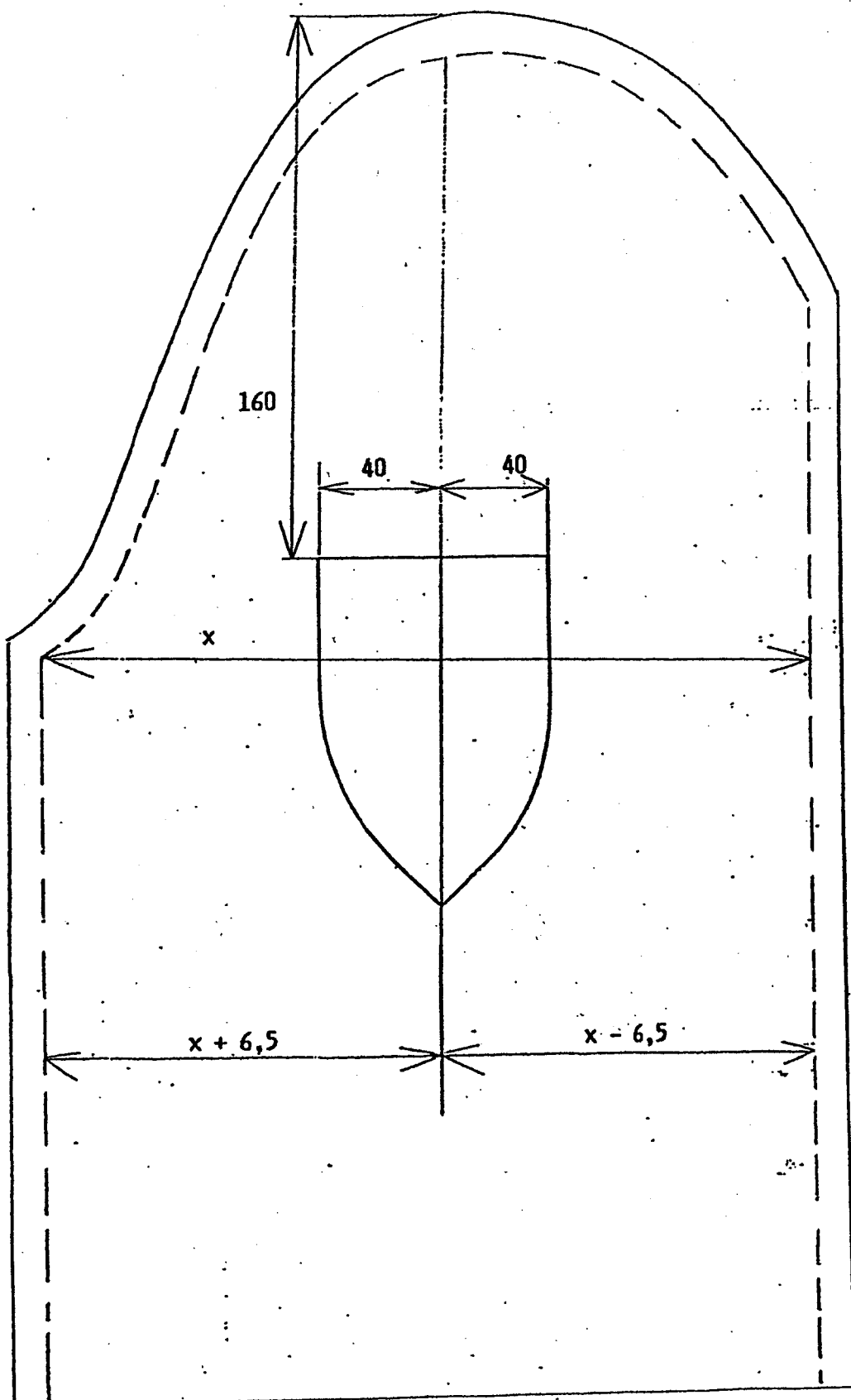

PLAŠŤ LÁHKÝ PRE P-V - MUŽI

PLAŠŤ LÁHKÝ PRE ČS DSSR - MUŽI

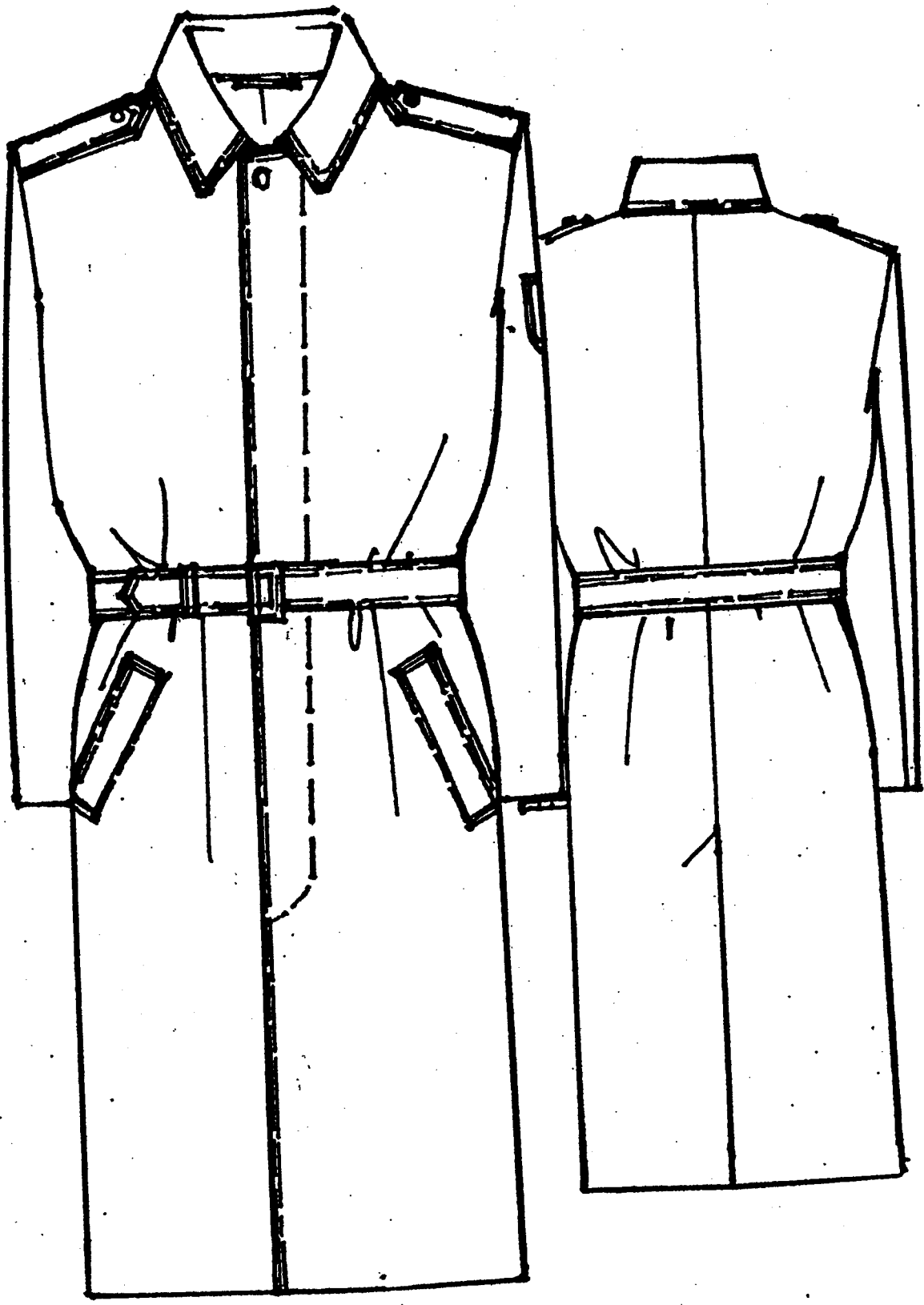

16-4-2009

h7

h7

UMIESTNENIE RUKÁVOVÉHO ZNAKU - PLÁŠŤ LAHKY-PRE PŤV-MUŽI
-PRE ČS OSSR - MUŽI

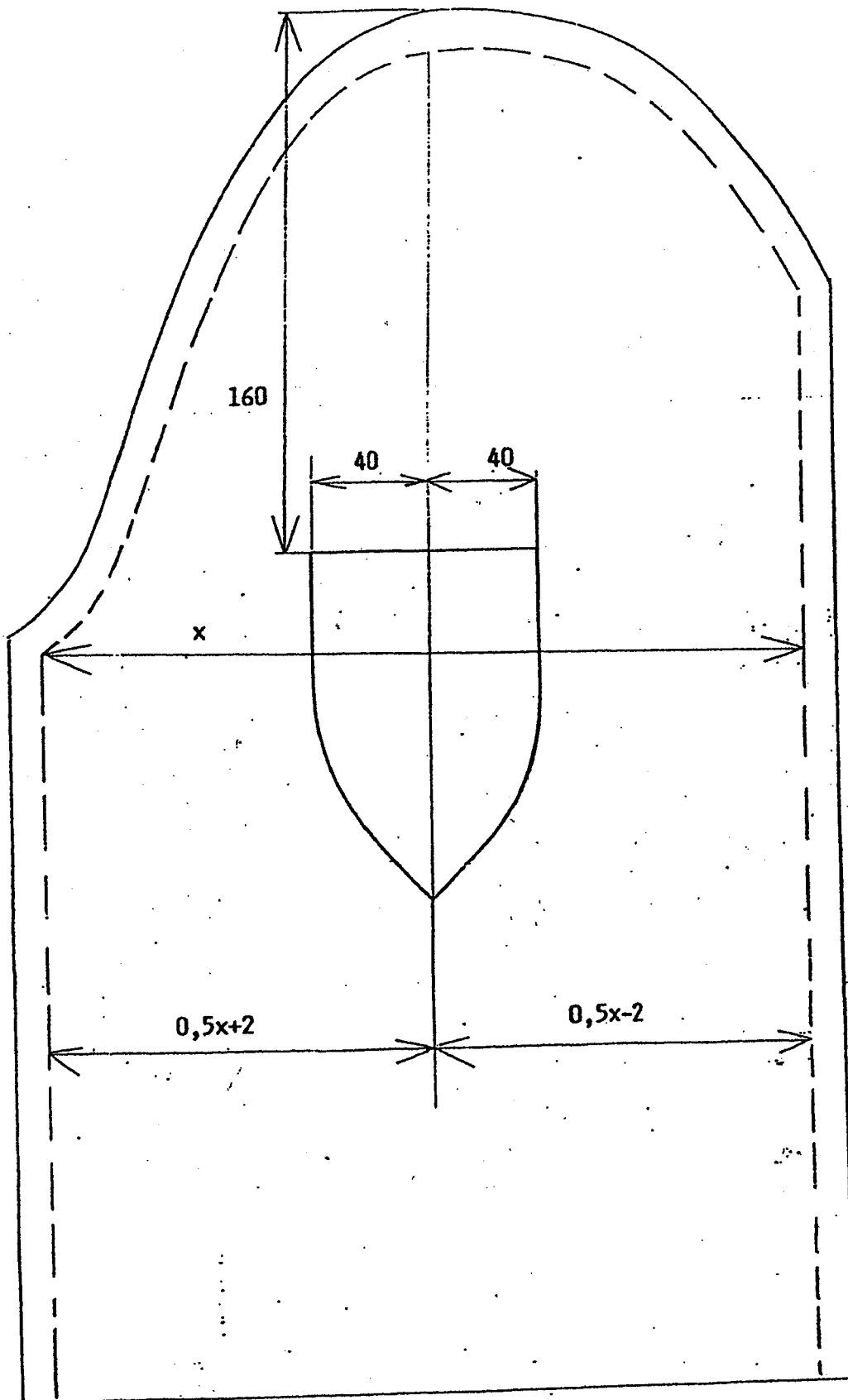

Náplecníky - NA PLÁŠTĚ LÁHKÝ - PRE PrV - MUŽI
 - PRE ČS OSSR - MUŽI

Pevný náplecník

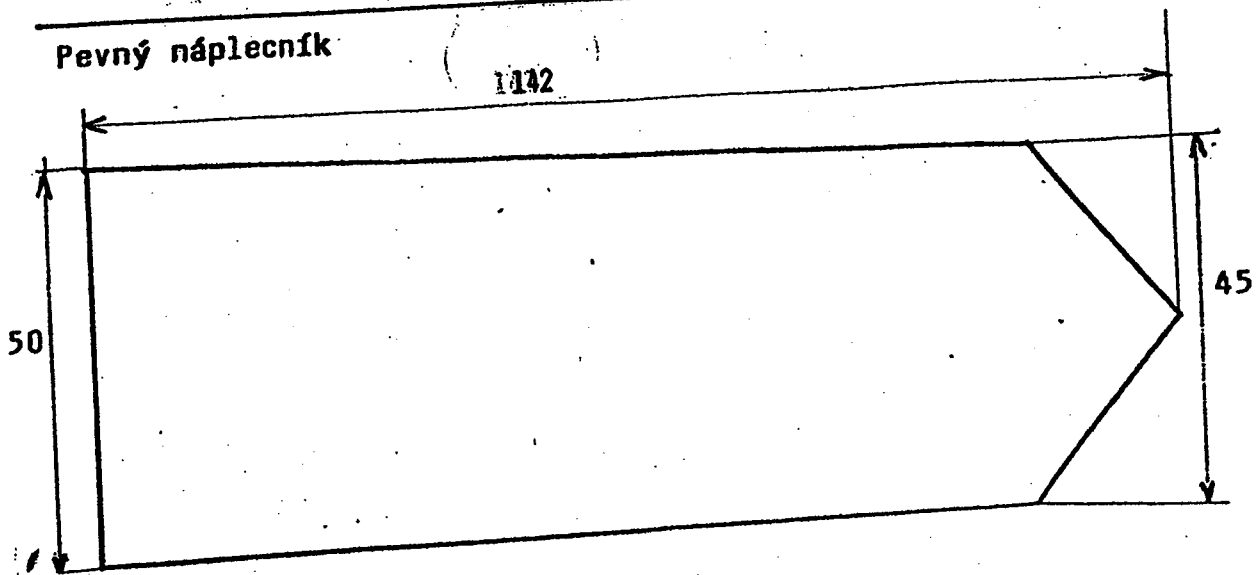

Veľkosť	46-52	54-58	60-66
Dĺžka náplec.	135	142	150

Navliekací náplecník

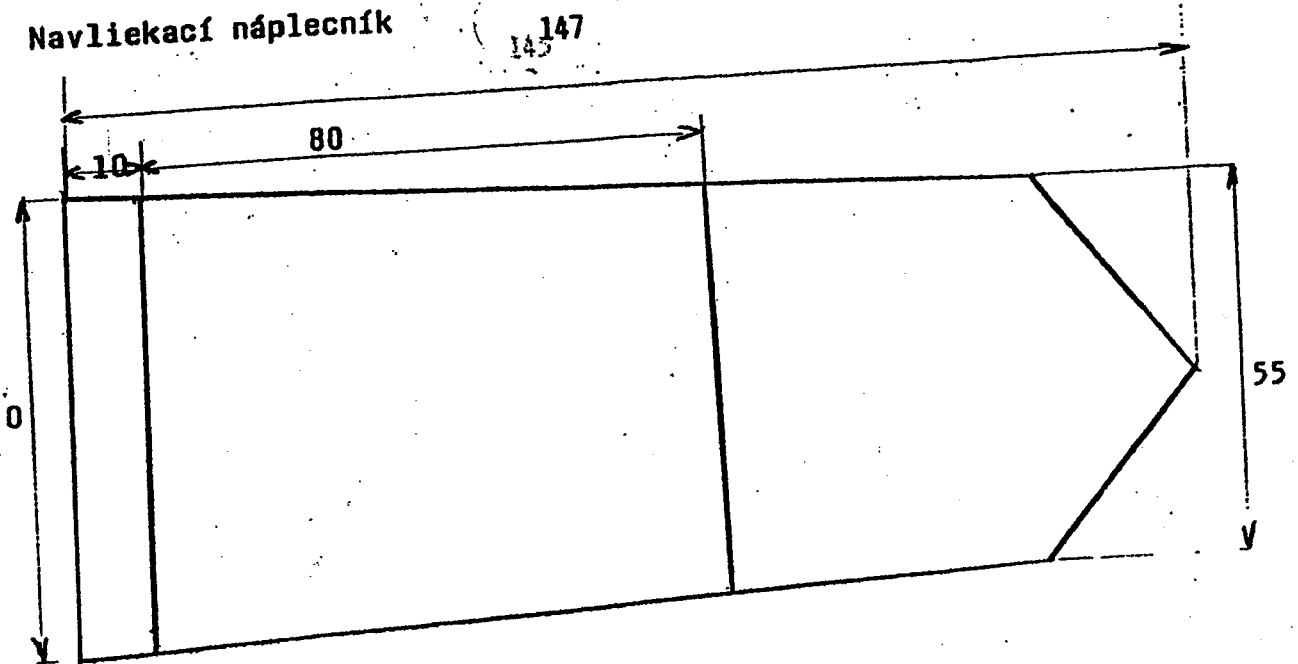

Veľkosť	46-52	54-58	60-66
Dĺžka náplec.	140	147	155

16.4. 2009

ky

ROVNOŠATA SLUŽOBNĀ PRE ŽENY (PV, LAPVO)

BLUZA SLUŽOBNĀ PRE PV-PV ŽENY

- LAPVO ŽENY

- ČSOSR ŽENY

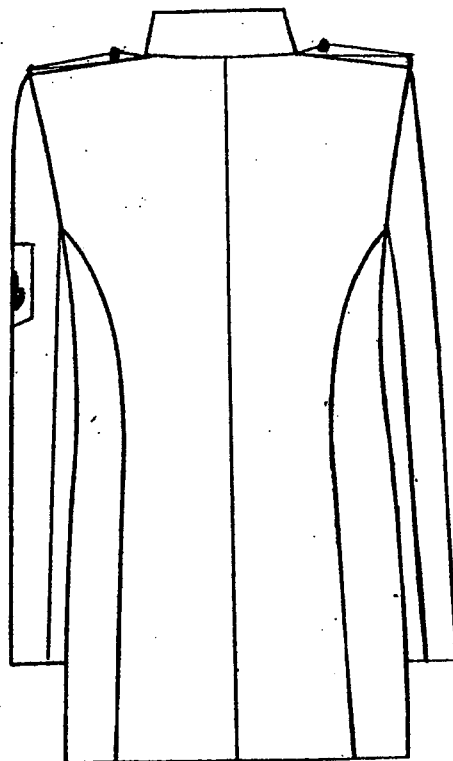
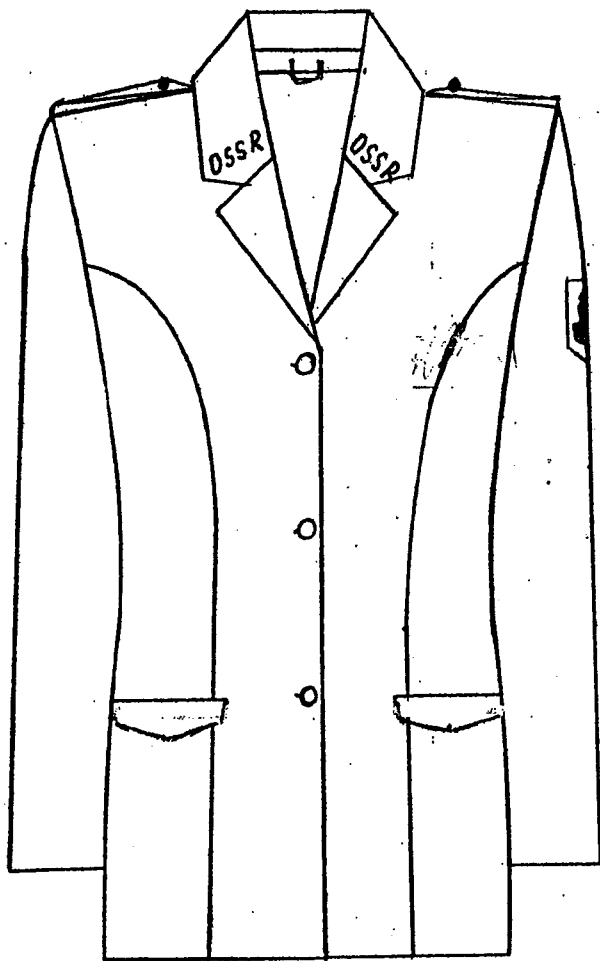

NOHAVICE SLUŽOBNÉ PRE ŽENY (PV, LaPVO)

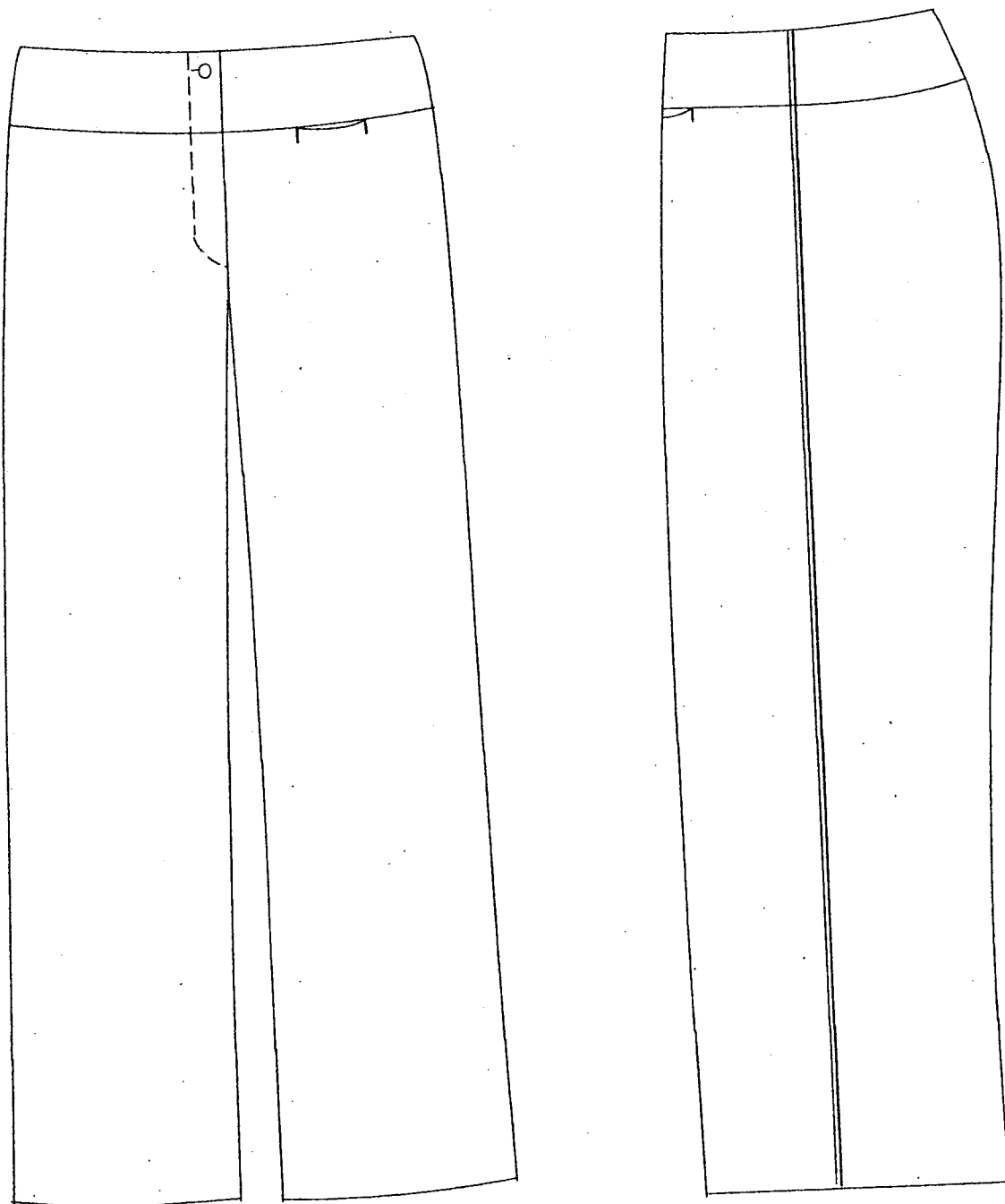

16-4-2008
am/

1001

SUKŇA PRE ŽENY (PV, LaPVO)

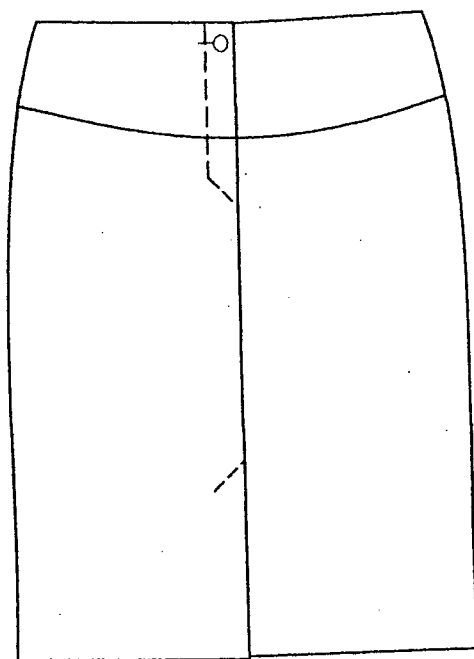
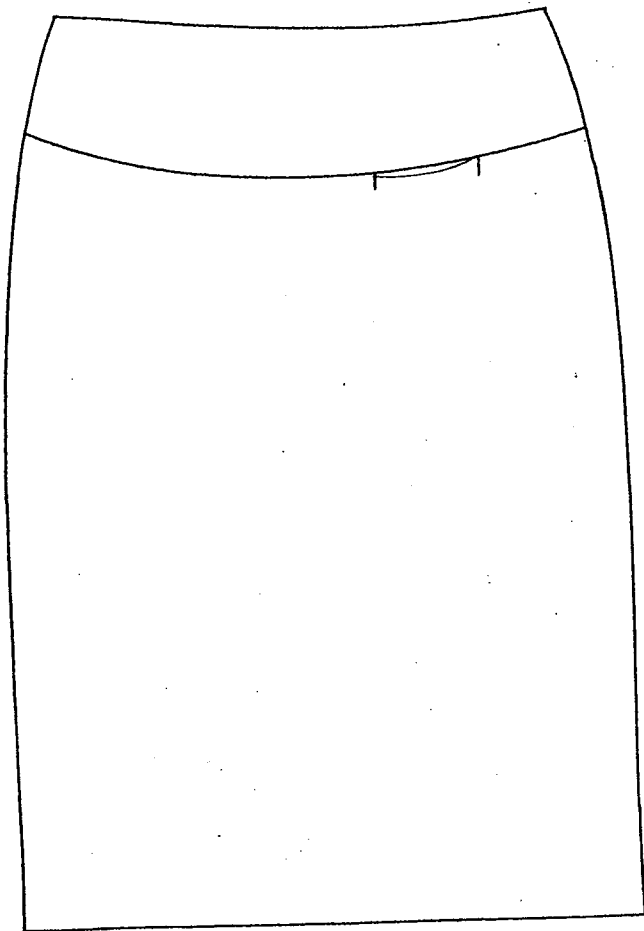

sukňa je podšitá

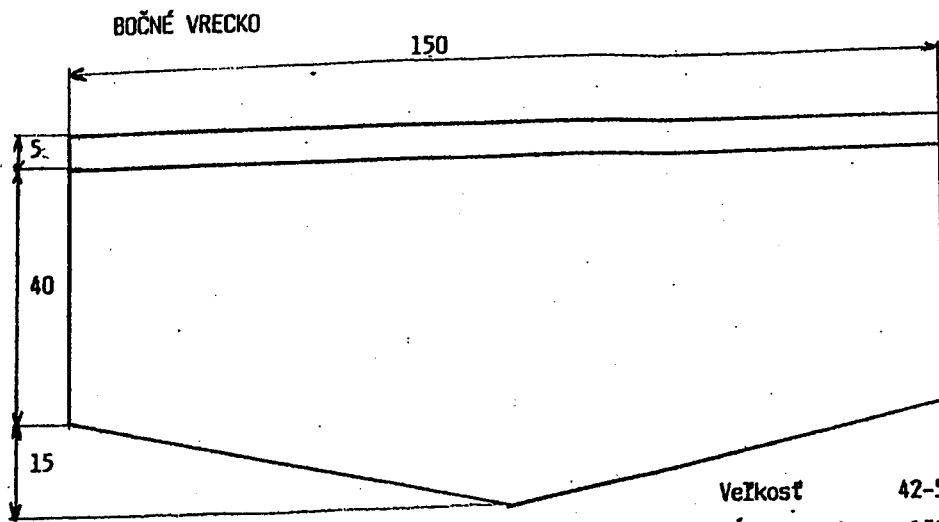

Veřkost	42-50	52-62
Dřřka vrecka	150	160

TVAR GOLIERA A KLOPY

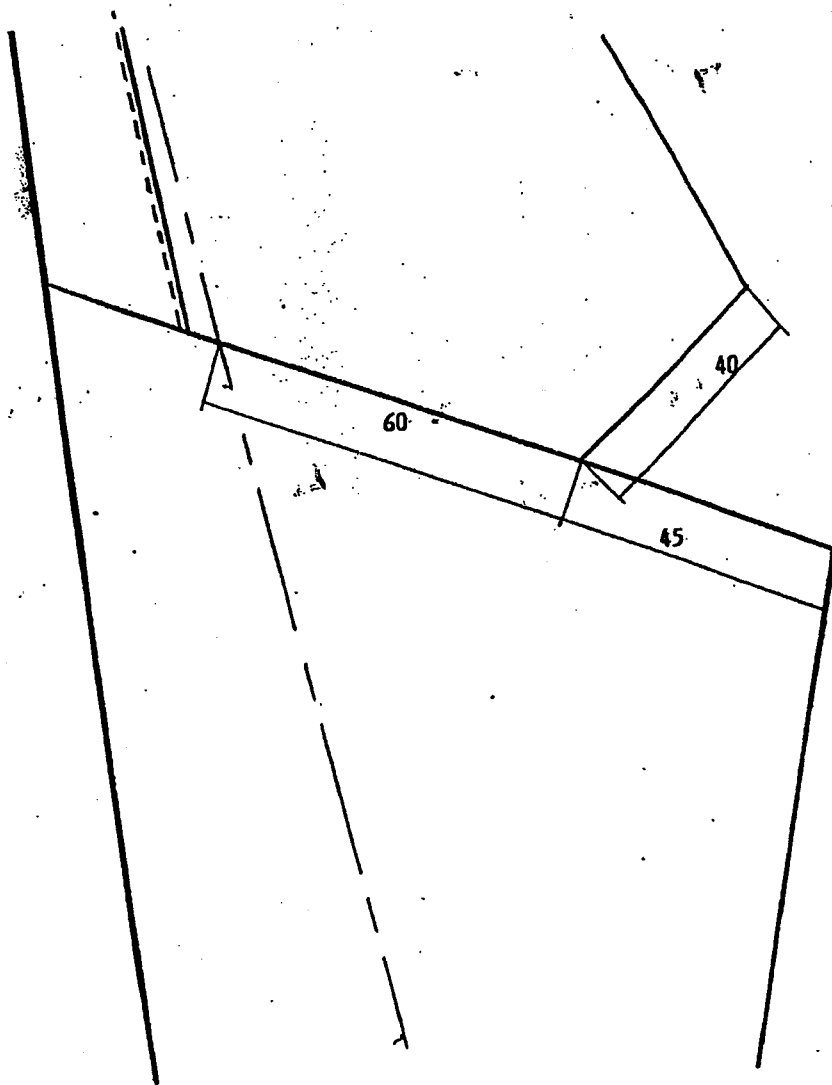

16.4.2009

[Handwritten signature]

[Handwritten mark]

Bočné vrecko nohavíc

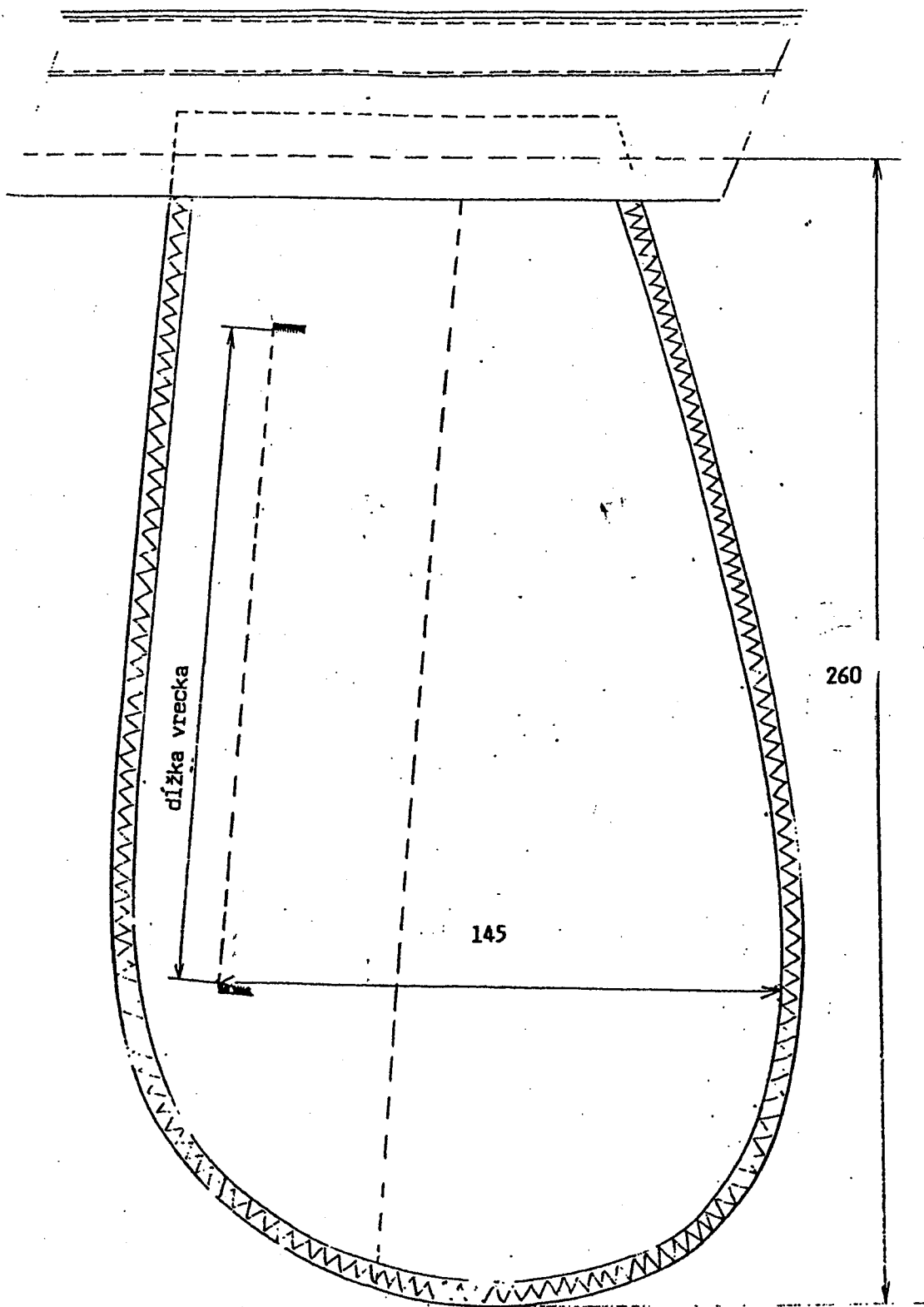

Veľkosť	42-50	52-62
Dĺžka vrecka	145	155

Handwritten mark

UMIESTNENIE RUKÁVOVÉHO ZNAKU

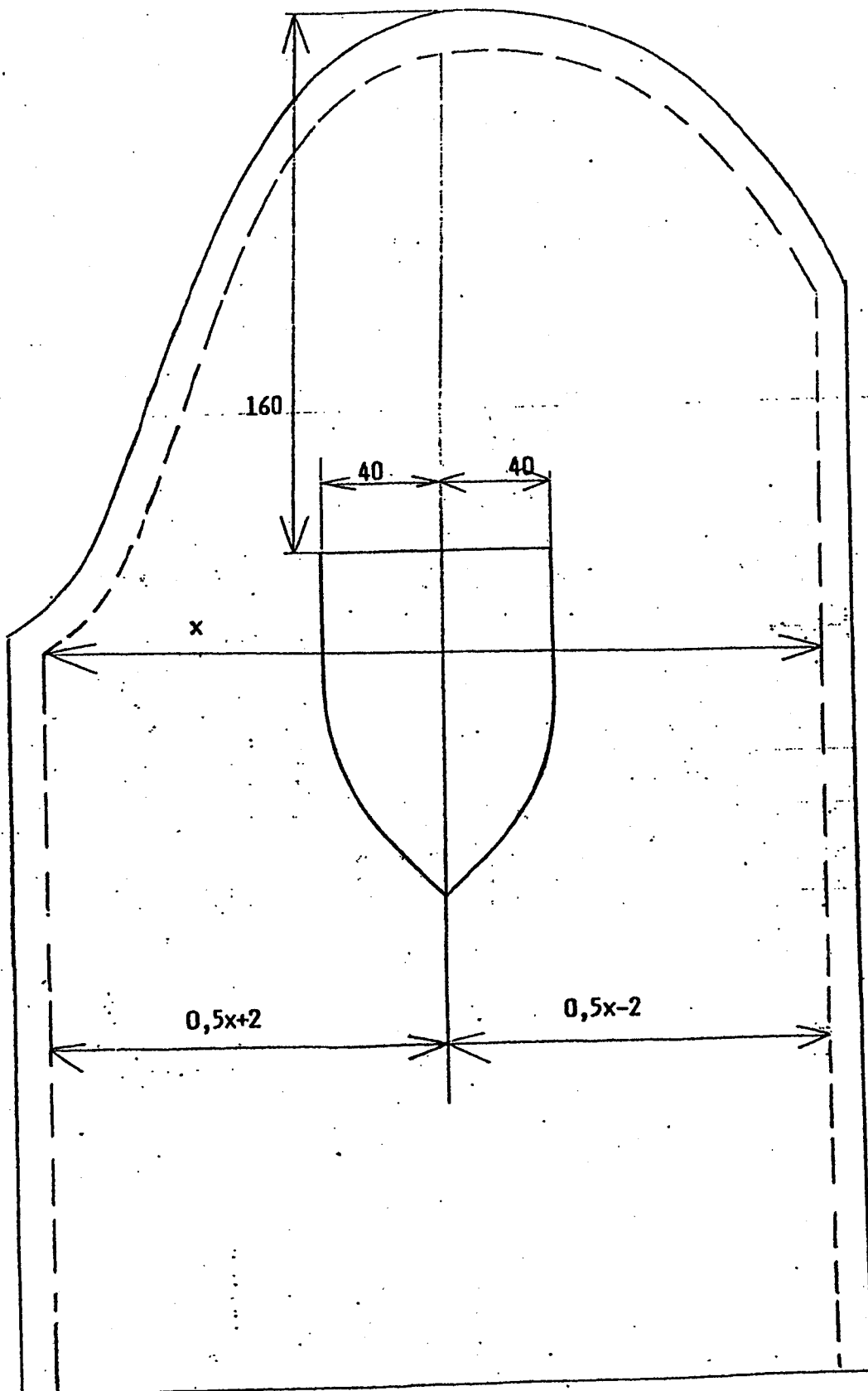

76.4.2009.
10/

PLAŠŤ LÁHKÝ PRE ŽENY

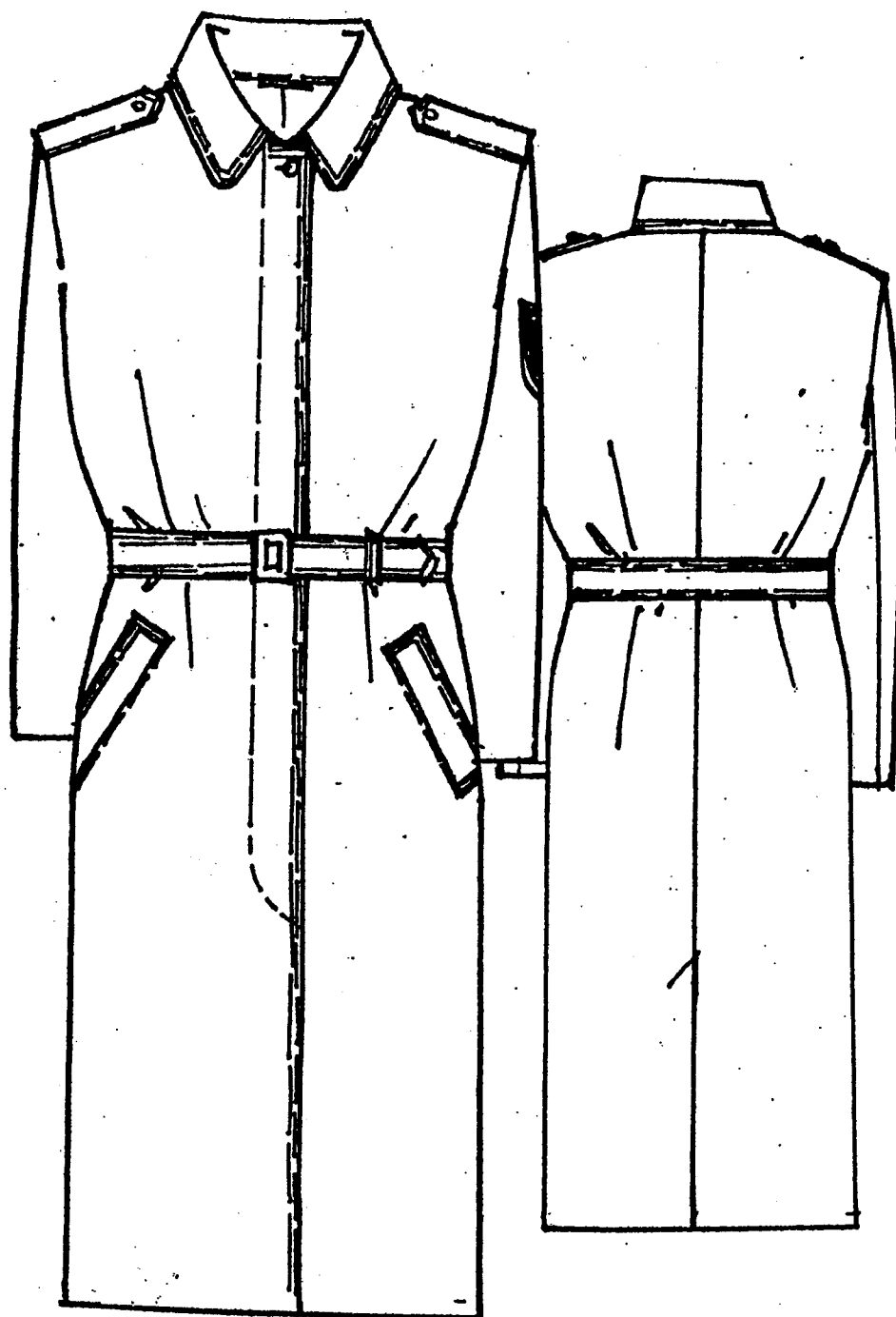

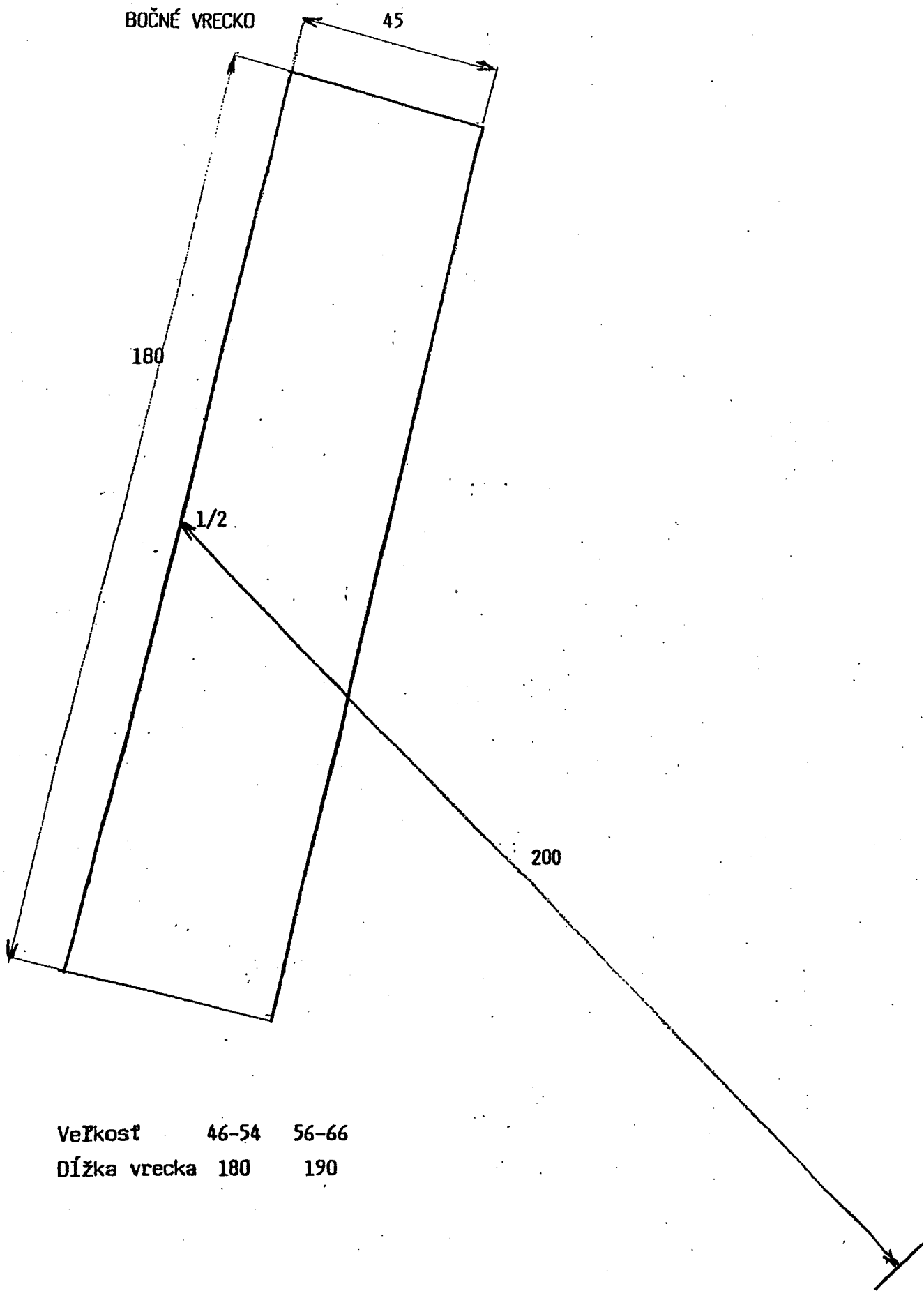

Velikost	46-54	56-66
Dĺžka vrecka	180	190

16.4.2009

1/

UMIESTNENIE RUKÁVOVÉHO ZNAKU

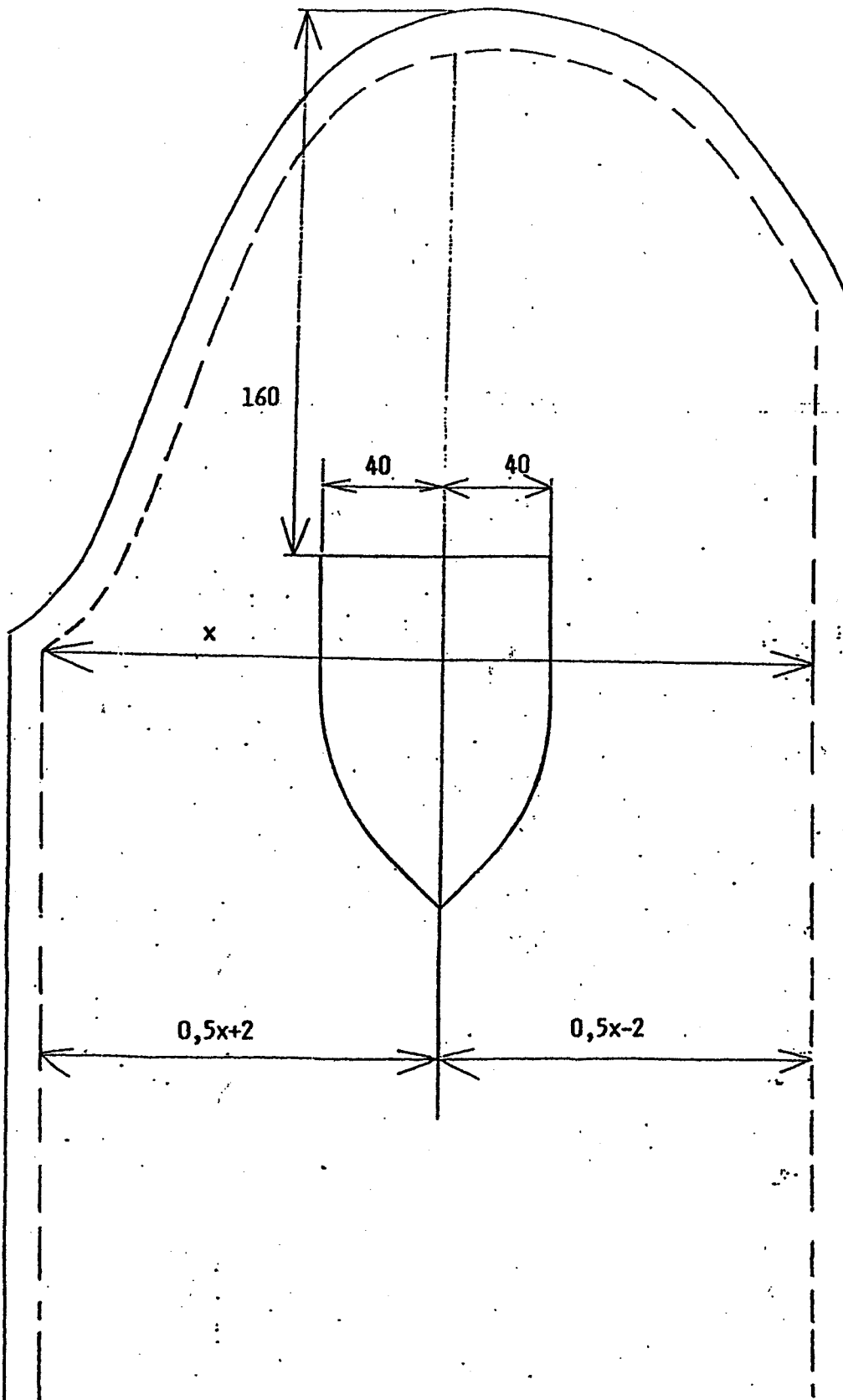

127

PLAŠŤ ZIMNÝ PRE ŽENY

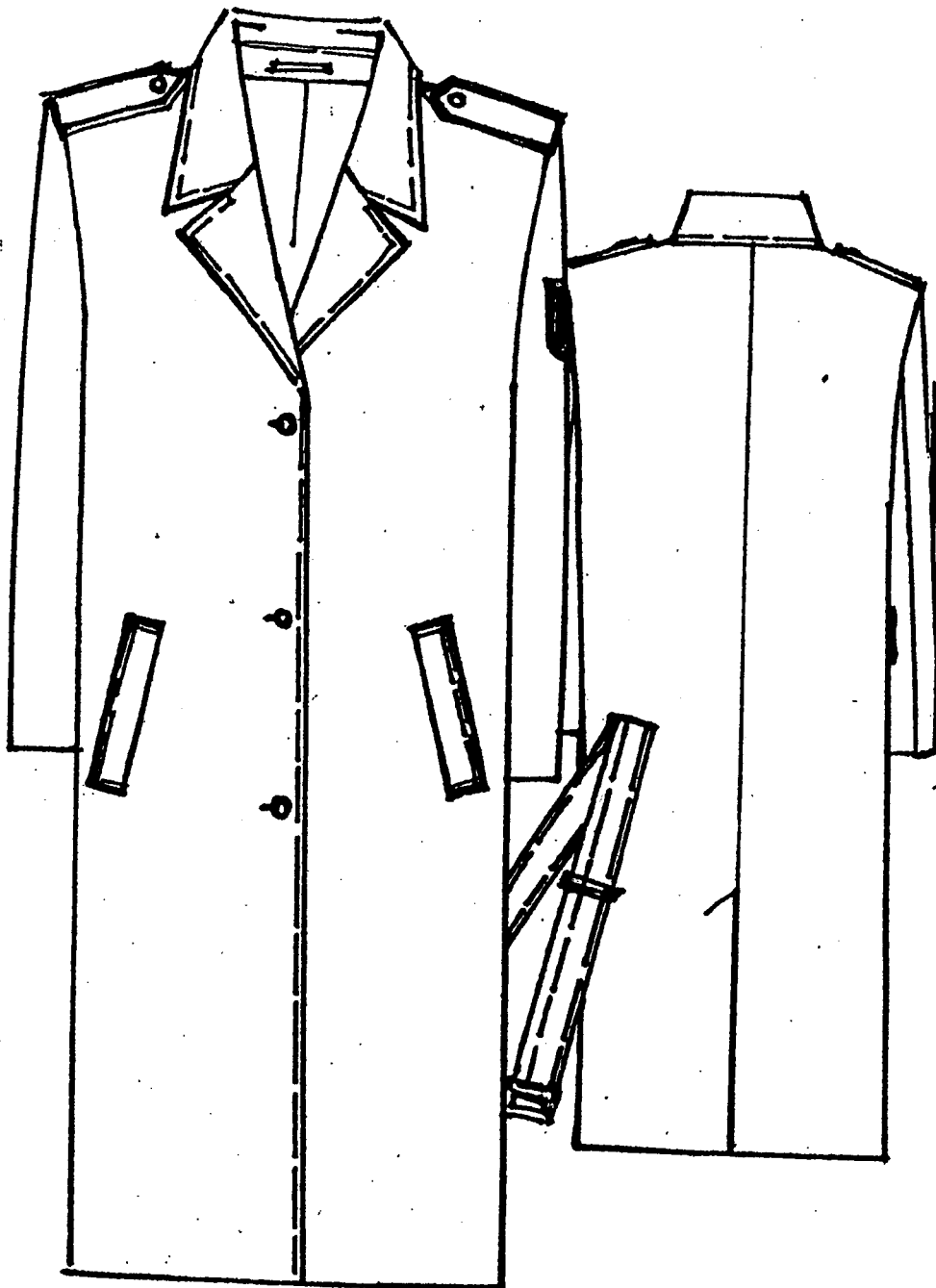

16.4.2009
m7

m7

VNÚTORNÉ VRECKO

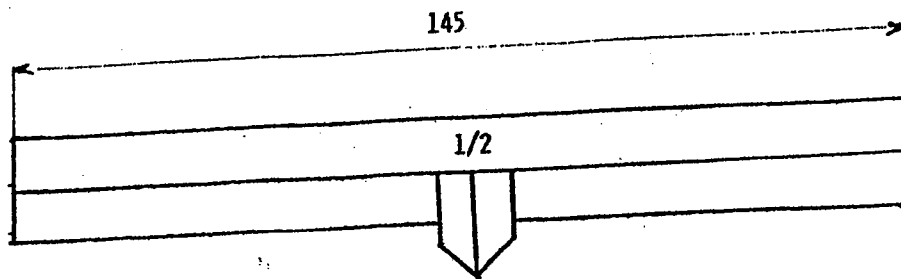

TVAR KLOPY

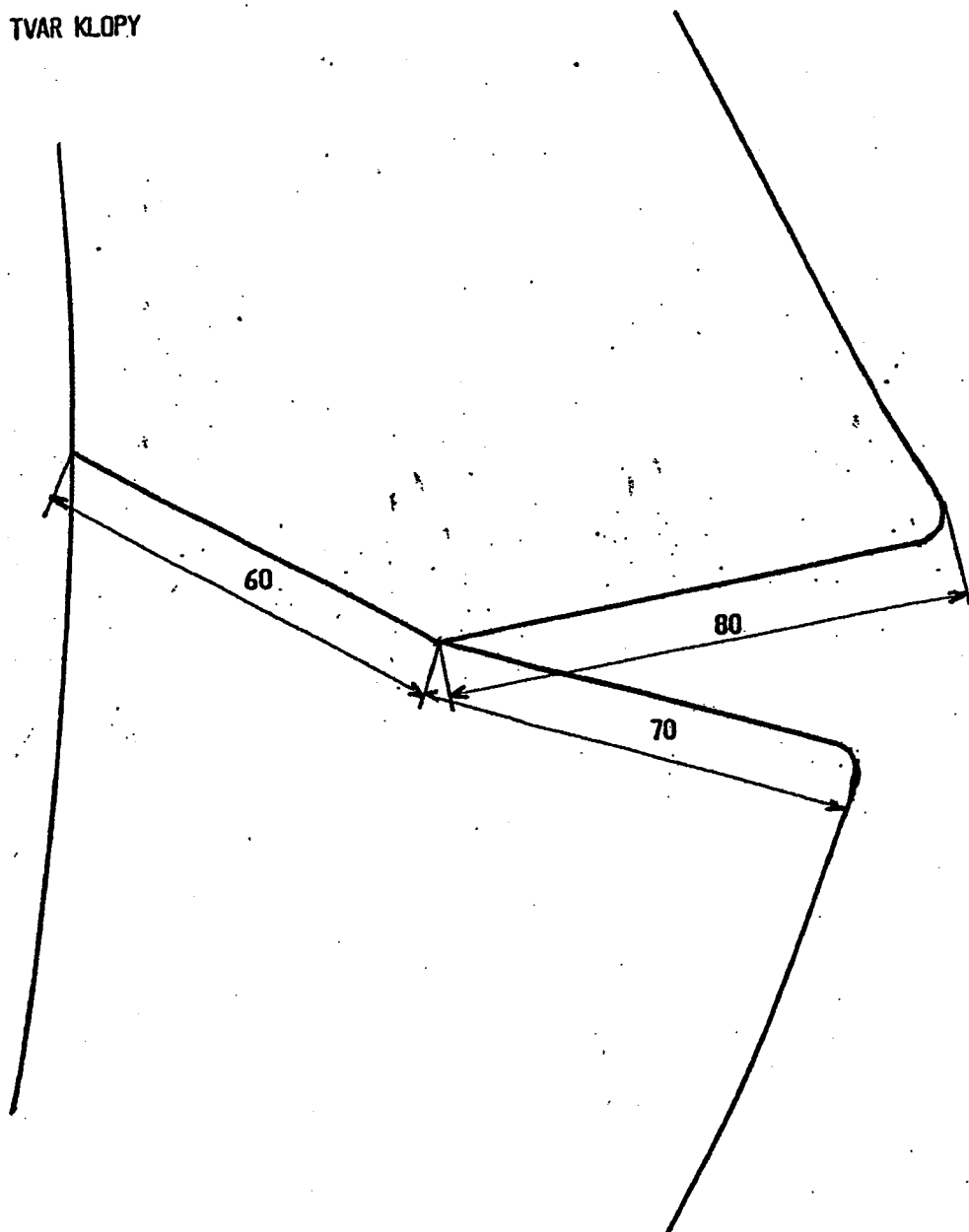

[Handwritten signature]

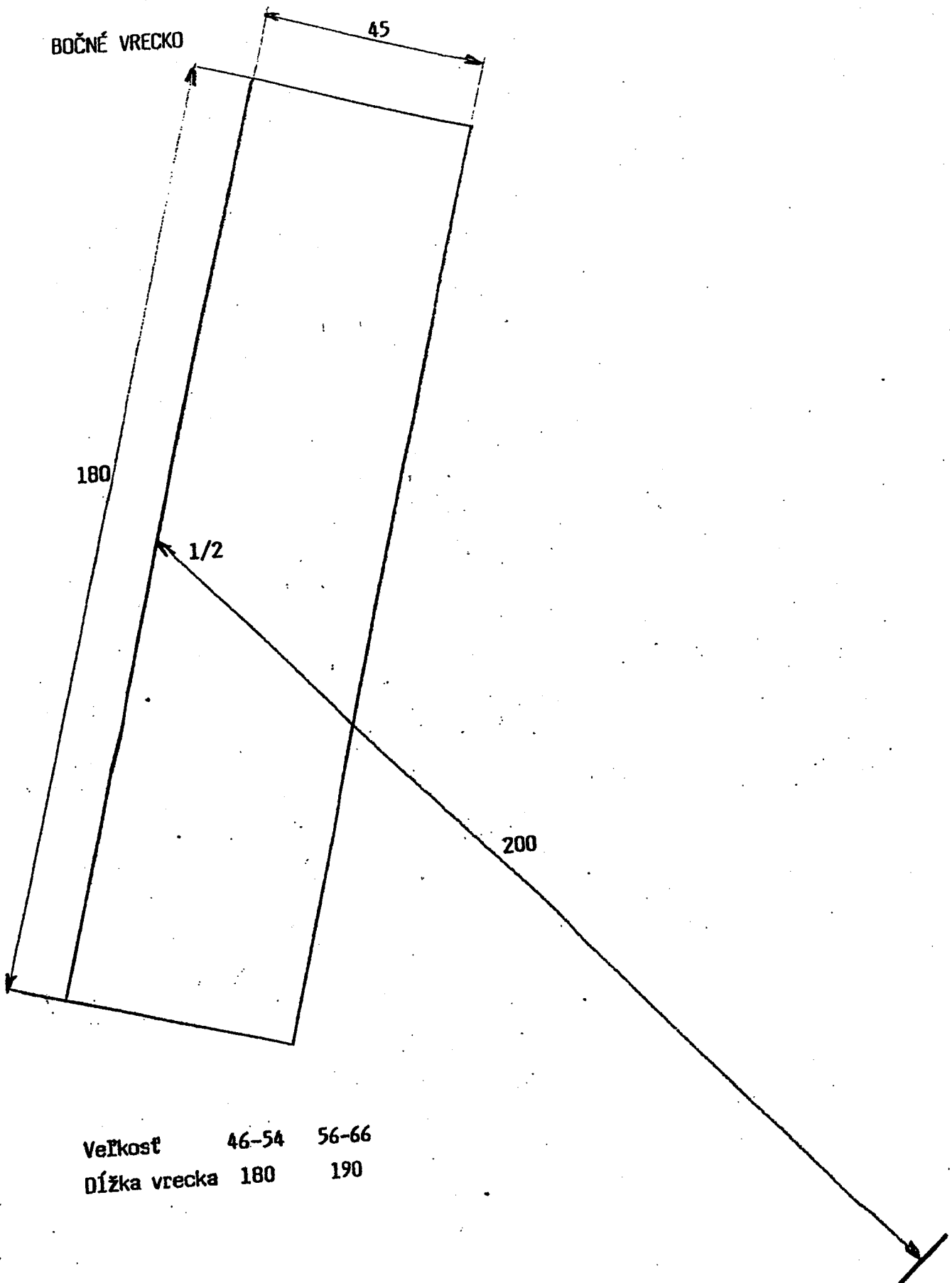

Velikost	46-54	56-66
Dĺžka vrecka	180	190

16.4.2009
my

my

UMIESTNENIE RUKÁVOVÉHO ZNAKU

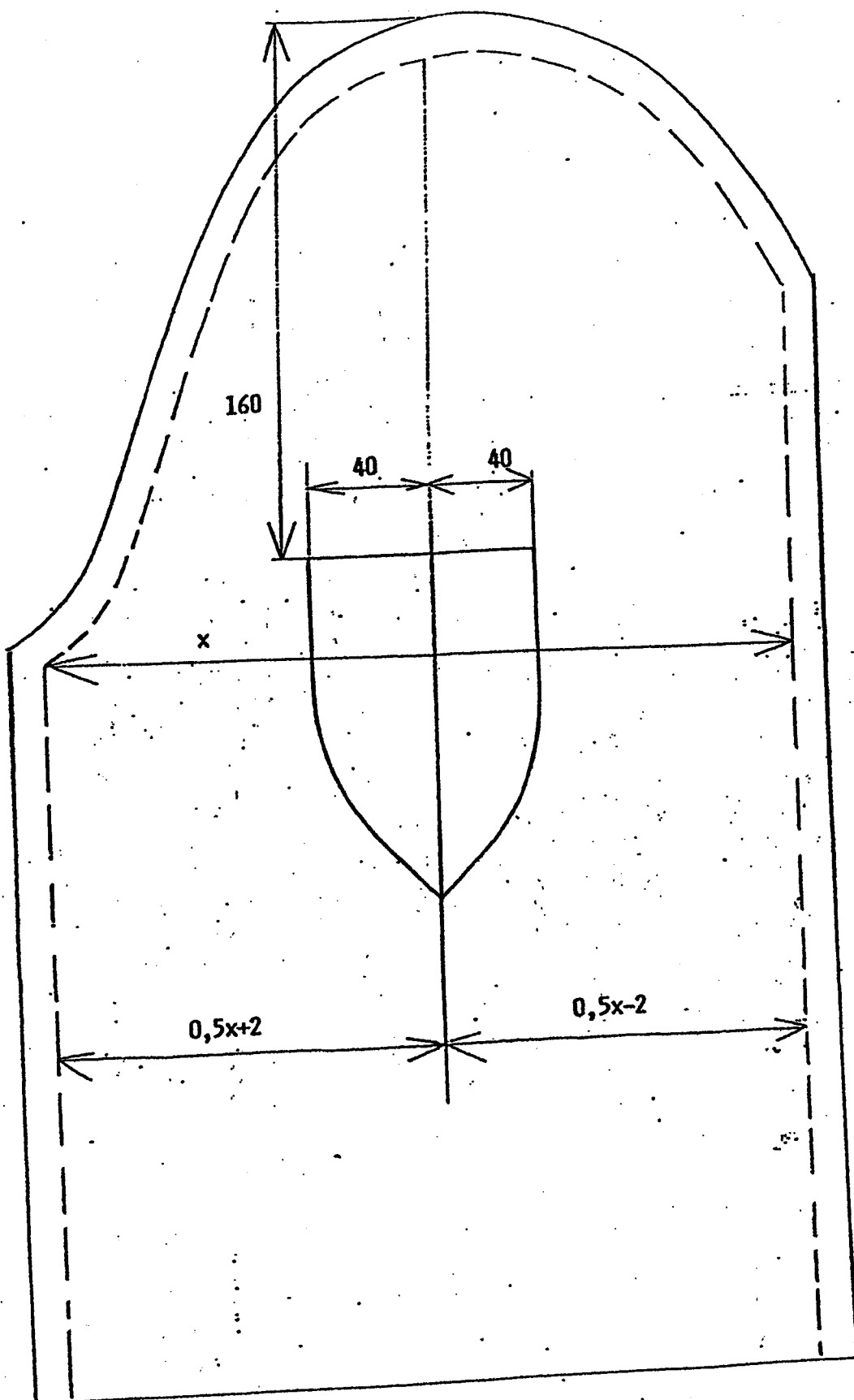

Konštrukčné a kontrolné miery

ROVNOŠATA PRE PrV – MUŽI

PV, L a PVO, ČS OS SR

Konštrukčné miery:

VEL'KOSŤ	výš.sk.	obv.sk.	44	46	48	50	52	54	56	58	60	62	64	66
Obvod hrude			88	92	96	100	104	108	112	116	120	124	128	132
Obvod pása		1.	70	74	78	82	86	90	94	98	102	106	110	114
		2.	74	78	82	86	90	94	98	102	106	110	114	118
		3.	78	82	86	90	94	98	102	106	110	114	118	122
Obvod sedu			92	96	100	104	108	112	116	120	124	128	132	136

BLÚZA

Kontrolné miery:

1/2 hrudnej šírky			51	53	55	57	59	61	63	65	67	69	71	73
1/2 pásovej šírky		1.	45	47	49	51	53	55	57	59	61	63	65	67
		2.	47	49	51	53	55	57	59	61	63	65	67	69
		3.	49	51	53	55	57	59	61	63	65	67	69	71
Dĺžka blúzy	1 - 164		73											
	2 - 170		75											
	3 - 176		77											
	4 - 182		79											
	5 - 188		81											
	6 - 194		83											
1/2 šírky ZD v mieste chrbta			43	44	45	46	47	48	49	50	51	52	53	54
Dĺžka rukáva	1 - 164		59											
	2 - 170		61											
	3 - 176		63											
	4 - 182		65											
	5 - 188		67											
	6 - 194		69											
Dolná šírka ruk.			29	29,8	30,3	30,8	31,3	31,8	32,3	32,8	33,3	33,8	34,3	34,8
Šírka pleca			15,1	15,4	15,7	16,0	16,3	16,6	16,9	17,2	17,5	17,8	18,1	18,4

16.4.2009

[Handwritten signature]

[Handwritten mark]

Konstrukčné miery:

VEĽKOSŤ	výš.sk.	obv.sk	44	46	48	50	52	54	56	58	60	62	64	66
Obvod pása		1.	70	74	78	82	86	90	94	98	102	106	110	114
		2.	74	78	82	86	90	94	98	102	106	110	114	118
		3.	78	82	86	90	94	98	102	106	110	114	118	122
Obvod sedu			92	96	100	104	108	112	116	120	124	128	132	136

NOHAVICE
Kontrolné miery:

1/2 pásovej šírky		1.	70	74	78	82	86	90	94	98	102	106	110	114
		2.	74	78	82	86	90	94	98	102	106	110	114	118
		3.	78	82	86	90	94	98	102	106	110	114	118	122
1/2 sedovej šírky			92	96	100	104	108	112	116	120	124	128	132	136
Bočná dĺž. noh.	1 - 164		96											
	2 - 170		100,5											
	3 - 176		105											
	4 - 182		109,5											
	5 - 188		114											
	6 - 194		118,5											
1/2 dolná šír. noh.	1 - 164		22,0	22,0	22,5	22,5	23,0	23,0	23,5	23,5	24,0	24,0	24,5	24,5
	2 - 170		22,5	22,5	23,0	23,0	23,5	23,5	24,0	24,0	24,5	24,5	25,0	25,0
	3 - 176		23,0	23,0	23,5	23,5	24,0	24,0	24,5	24,5	25,0	25,0	25,5	25,5
	4 - 182		23,5	23,5	24,0	24,0	24,5	24,5	25,0	25,0	25,5	25,5	26,0	26,0
	5 - 188		24,0	24,0	24,5	24,5	25,0	25,0	25,5	25,5	26,0	26,0	26,5	26,5
	6 - 194		24,5	24,5	25,0	25,0	25,5	25,5	26,0	26,0	26,5	26,5	27,0	27,0

**PLÁŠŤ LAHKÝ - PRE PrV MUŽI
- PRE ČS OS SR MUŽI**

Konstrukčné miery

Veľkosť	výš.sk.	46	48	50	52	54	56	58	60	62	64
Obvod hrude		92	96	100	104	108	112	116	120	124	128
Obvod pása		78	82	86	90	94	98	102	106	110	114
Obvod sedu		96	100	104	108	112	116	120	124	128	132
Šírka chrbta		39	40	41	42	43	44	45	46	47	48

Kontrolné miery

1/2 hrudnej šírky		57,0	59,0	61,0	63,0	65,0	67,0	69,0	71,0	73,0	75,0
1/2 pásovej šírky		55,0	57,0	59,0	61,0	63,0	65,0	67,0	69,0	71,0	73,0
Šírka ZD v mieste chrbta		46	47	48	49	50	51	52	53	54	55
Dĺžka plášt'a	1 - 164	108									
	2 - 170	112									
	3 - 176	116									
	4 - 182	120									
	5 - 188	124									
	6 - 194	128									
Šírka pleca		17,4	17,6	17,8	18,0	18,2	18,4	18,6	18,8	19,0	19,2
Dĺžka rukáva	1 - 164	62									
	2 - 170	64									
	3 - 176	66									
	4 - 182	68									
	5 - 188	70									
	6 - 194	72									

BUNDA SLUŽOBNÁ PRE PrV - MUŽI
Konstrukčné miery

Veľkosť	výš.sk.	46	48	50	52	54	56	58	60	62	64	66
Obvod hrude		92	96	100	104	108	112	116	120	124	128	132
Obvod pásu		78	82	86	90	94	98	102	106	110	114	118
Obvod sedu		96	100	104	108	112	116	120	124	128	132	136
Šírka chrbta		39	40	41	42	43	44	45	46	47	48	49

Kontrolné miery

1/2 hrudnej šírky		59	61	63	65	67	69	71	73	75	77	79
1/2 pásovej šírky		57,5	59,5	61,5	63,5	65,5	67,5	69,5	71,5	73,5	75,5	77,5
Šírka ZD v mieste chrbta		50	51	52	53	54	55	56	57	58	59	60
Dĺžka bundy	1 - 164	89										
	2 - 170	91										
	3 - 176	93										
	4 - 182	95										
	5 - 188	97										
	6 - 194	99										
Šírka pleca		18,1	18,3	18,5	18,7	18,9	19,1	19,3	19,5	19,7	19,9	20,1
Dĺžka rukáva	1 - 164	62										
	2 - 170	64										
	3 - 176	66										
	4 - 182	68										
	5 - 188	70										
	6 - 194	72										
Dolná šírka ruk.		34	34,5	35	35,5	36	36,5	37	37,5	38	38,5	39

16.4.2009

VLOŽKA DO BUNDY SLUŽOBNEJ PRE PrV – MUŽI

Kontrolné miery

Výšková skupina	1.						2.							
Výška postavy	164						170							
Veľkosť	48	50	52	54	46	48	50	52	54	56	58	60	62	64
Dĺžka odopínacej vložky	75						77							
Šírka ZD v mieste chrbta	51	52	53	54	50	51	52	53	54	55	56	57	58	59
Dĺžka rukáva	61						63							
Šírka naramenice	13,3	13,5	13,7	13,9	13,1	13,3	13,5	13,7	13,9	14,1	14,3	14,5	14,7	14,9
Dolná šírka rukáva (úplet)	17,5	18,0	18,5	19,0	17,0	17,5	18,0	18,5	19,0	19,5	20,0	20,5	21,0	21,5

Výšková skupina	3.										4.			
Výška postavy	176										182			
Veľkosť	46	48	50	52	54	56	58	60	62	64	46	48	50	52
Dĺžka odopínacej vložky	79										81			
Šírka chrbta	50	51	52	53	54	55	56	57	58	59	50	51	52	53
Dĺžka rukáva	65										67			
Šírka naramenice	13,1	13,3	13,5	13,7	13,9	14,1	14,3	14,5	14,7	14,9	13,1	13,3	13,5	13,7
Dolná šírka rukáva (úplet)	17	17,5	18,0	18,5	19,0	19,5	20,0	20,5	21,0	21,5	17,0	17,5	18,0	18,5

Výšková skupina	4.						5.								
Výška postavy	182						188								
Veľkosť	54	56	58	60	62	64	48	50	52	54	56	58	60	62	64
Dĺžka odopínacej vložky	81						83								
Šírka chrbta	54	55	56	57	58	59	51	52	53	54	55	56	57	58	59
Dĺžka rukáva	67						69								
Šírka naramenice	13,9	14,1	14,3	14,5	14,7	14,9	13,3	13,5	13,7	13,9	14,1	14,3	14,5	14,7	14,9
Dolná šírka rukáva (úplet)	19,0	19,5	20,0	20,5	21,0	21,5	17,5	18,0	18,5	19,0	19,5	20,0	20,5	21,0	21,5

Výšková skupina	6.					
Výška postavy	194					
Veľkosť	48	50	52	54	56	58
Dĺžka odopínacej vložky	85					
Šírka chrbta	51	52	53	54	55	56
Dĺžka rukáva	71					
Šírka naramenice	13,3	13,5	13,7	13,9	14,1	14,3
Dolná šírka rukáva (úplet)	17,5	18,0	18,5	19,0	19,5	20,0

my

ROVNOŠATA PRE PrV - ŽENY

Konštrukčné miery

VEĽKOSŤ	výš.sk.	42	44	46	48	50	52	54	56	58	60	62
Obvod hrude		84	88	92	96	100	104	108	112	116	120	124
Obvod pása		66	70	74	78	82	86	90	94	98	102	106
Obvod sedu		92	96	100	104	108	112	116	120	124	128	130
Šírka chrbta		33,5	34,5	35,5	36,5	37,5	38,5	39,5	40,5	41,5	42,5	43,5

Kontrolné miery

BLÚZA

1/2 hrudnej šírky		47,5	49,5	51,5	53,5	55,5	57,5	59,5	61,5	63,5	65,5	67,5
1/2 pásovej šírky		40	42	44	46	48	50	52	54	56	58	60
1/2 sedovej šírky		50	52	54	56	58	60	62	64	66	68	70
Dĺžka blúzy	2 - 158	70,0	70,0	70,0	70,0	70,0	70,0	70,0	70,0	70,0	70,0	70,0
	3 - 164	72,0	72,0	72,0	72,0	72,0	72,0	72,0	72,0	72,0	72,0	72,0
	4 - 170	74,0	74,0	74,0	74,0	74,0	74,0	74,0	74,0	74,0	74,0	74,0
	5 - 176	76,0	76,0	76,0	76,0	76,0	76,0	76,0	76,0	76,0	76,0	76,0
Dĺžka rukáva	2 - 158	58,0	58,0	58,0	58,0	58,0	58,0	58,0	58,0	58,0	58,0	58,0
	3 - 164	60,0	60,0	60,0	60,0	60,0	60,0	60,0	60,0	60,0	60,0	60,0
	4 - 170	62,0	62,0	62,0	62,0	62,0	62,0	62,0	62,0	62,0	62,0	62,0
	5 - 176	64,0	64,0	64,0	64,0	64,0	64,0	64,0	64,0	64,0	64,0	64,0
Šírka chrbta		36	37	38	39	40	41	42	43	44	45	46
Šírka pleca		13,6	13,8	14,0	14,2	14,4	14,6	14,8	15,0	15,2	15,4	15,6

Konštrukčné miery

VEĽKOSŤ	výš.sk.	42	44	46	48	50	52	54	56	58	60	62
Obvod hrude		84	88	92	96	100	104	108	112	116	120	124
Obvod pása		66	70	74	78	82	86	90	94	98	102	106
Obvod sedu		92	96	100	104	108	112	116	120	124	128	130
Šírka chrbta		33,5	34,5	35,5	36,5	37,5	38,5	39,5	40,5	41,5	42,5	43,5

16.4.2009

[Signature]

[Signature]

Kontrolné miery

SUKŇA

1/2 pásovej šírky		34,5	36,5	38,5	40,5	42,5	44,5	46,5	48,5	50,5	52,5	54,5
1/2 sedovej šírky		46,5	48,5	50,5	52,5	54,5	56,5	58,5	60,5	62,5	64,5	66,5
Dĺžka sukne	2 - 158	58,5	58,5	58,5	58,5	58,5	58,5	58,5	58,5	58,5	58,5	58,5
	3 - 164	61,5	61,5	61,5	61,5	61,5	61,5	61,5	61,5	61,5	61,5	61,5
	4 - 170	64,5	64,5	64,5	64,5	64,5	64,5	64,5	64,5	64,5	64,5	64,5
	5 - 176	67,5	67,5	67,5	67,5	67,5	67,5	67,5	67,5	67,5	67,5	67,5
Dĺžka zipsu	2 - 158	14,0	14,0	14,0	14,0	14,0	14,0	14,0	14,0	14,0	14,0	14,0
	3 - 164	15,0	15,0	15,0	15,0	15,0	15,0	15,0	15,0	15,0	15,0	15,0
	4 - 170	16,0	16,0	16,0	16,0	16,0	16,0	16,0	16,0	16,0	16,0	16,0
	5 - 176	16,0	16,0	16,0	16,0	16,0	16,0	16,0	16,0	16,0	16,0	16,0

Kontrolné miery

NOHAVICE

1/2 pásovej šírky		35	37	39	41	43	45	47	49	51	53	55
1/2 sedovej šírky		47,5	49,5	51,5	53,5	55,5	57,5	59,5	61,5	63,5	65,5	63,6
1/2 dolnej šírky	2 - 158	20,2	20,7	20,7	21,2	21,2	21,7	21,7	22,2	22,2	22,7	23,2
	3 - 164	20,2	20,7	20,7	21,2	21,2	21,7	21,7	22,2	22,2	22,7	23,2
	4 - 170	20,2	20,7	20,7	21,2	21,2	21,7	21,7	22,2	22,2	22,7	23,2
	5 - 176	20,2	20,7	20,7	21,2	21,2	21,7	21,7	22,2	22,2	22,7	23,2
Bočná dĺžka nohavíc	2 - 158	98	98	98	98	98	98	98	98	98	98	98
	3 - 164	102	102	102	102	102	102	102	102	102	102	102
	4 - 170	106	106	106	106	106	106	106	106	106	106	106
	5 - 176	110	110	110	110	110	110	110	110	110	110	110
Dĺžka zipsu do rázp.	2 - 158	16,0	16,0	16,0	17,0	17,0	17,0	17,0	17,0	18,0	18,0	18,0
	3 - 164	16,0	16,0	17,0	17,0	17,0	17,0	17,0	18,0	18,0	18,0	18,0
	4 - 170	16,0	17,0	17,0	17,0	17,0	17,0	18,0	18,0	18,0	18,0	18,0
	5 - 176	17,0	17,0	17,0	17,0	17,0	18,0	18,0	18,0	18,0	18,0	18,0

PLÁŠŤ LAHKÝ PRE PrV - ŽENY PRE ČS OS SR - ŽENY

Konstrukčné miery

Veľkosť	výš.sk.	42	44	46	48	50	52	54	56	58	60	62
Obvod hrude		84	88	92	96	100	104	108	112	116	120	124
Obvod pása		66	70	74	78	82	86	90	94	98	102	106
Obvod sedu		92	96	100	104	108	112	116	120	124	128	130
Šírka chrbta		33,5	34,5	35,5	36,5	37,5	38,5	39,5	40,5	41,5	42,5	43,5

Kontrolné miery

1/2 hrudnej šírky		53	55	57	59	61	63	65	67	69	71	73
1/2 pásovej šírky		52	54	56	58	60	62	64	66	68	70	72
Dĺžka plášt'a	2 - 158	112,0										
	3 - 164	116,0										
	4 - 170	120,0										
	5 - 176	124,0										
Dĺžka rukáva	2 - 158	59,0										
	3 - 164	61,0										
	4 - 170	63,0										
	5 - 176	65,0										
Šírka ZD v mieste chrbta		39,5	40,5	41,5	42,5	43,5	44,5	45,5	46,5	47,5	48,5	49,5
Šírka pleca		15,4	15,6	15,8	16,0	16,2	16,4	16,6	16,8	17,0	17,2	17,4

**PLÁŠŤ ZIMNÝ PRE
PrV - ŽENY**

PRE ČS OS SR - ŽENY

Konstrukčné miery

Veľkosť	výš.sk.	42	44	46	48	50	52	54	56	58	60	62
Obvod hrude		84	88	92	96	100	104	108	112	116	120	124
Obvod pásu		66	70	74	78	82	86	90	94	98	102	106
Obvod sedu		92	96	100	104	108	112	116	120	124	128	130
Šírka chrbta		33,5	34,5	35,5	36,5	37,5	38,5	39,5	40,5	41,5	42,5	43,5

Kontrolné miery

1/2 hrudnej šírky		55,5	57,5	59,5	61,5	63,5	65,5	67,5	69,5	71,5	73,5	75,5
1/2 pásovej šírky		51	53	55	59	61	63	65	67	69	71	73
Dĺžka plášt'a	2 - 158	112,0										
	3 - 164	116,0										
	4 - 170	120,0										
	5 - 176	124,0										
Dĺžka rukáva	2 - 158	59,0										
	3 - 164	61,0										
	4 - 170	63,0										
	5 - 176	65,0										
Šírka ZD v mieste chrbta		39	40	41	42	43	44	45	46	47	48	49
Šírka pleca		15,4	15,6	15,8	16,0	16,2	16,4	16,6	16,8	17,0	17,2	17,4

16.4.2009

[Signature]

[Signature]

Veľkostný sortiment k VÚ 9994 Nemšová - na rok 2009

Blúza služobná pre PV so zlatistými gombíkmi-muži																			
Objednané celkom:		50																	
1								2											
44	46	48	50	52	54	56	44	46	48	50	52	54	56	58	60	62	64		
1																			
2																			
3																			
3											4								
46	48	50	52	54	56	58	60	62	64	66	46	48	50	52	54	56	58	60	
1																			
2			3	3	3	3									3	3	3		
3			2	2	2	2									2	2	2		
4				5										6					
62	64	66	46	48	50	52	54	56	58	60	62	64	48	50	52	54	56	58	60
1																			
2								3	3	3									
3								2	2	2									

Blúza služobná pre PV so striebřistými gombíkmi-muži																			
Objednané celkom:		130																	
1								2											
44	46	48	50	52	54	56	44	46	48	50	52	54	56	58	60	62	64		
1																			
2																			
3																			
3											4								
46	48	50	52	54	56	58	60	62	64	66	46	48	50	52	54	56	58	60	
1			(3)	(3)	(3)	(3)								(3)	(3)	(3)			
2			(8)	(8)	(8)	(8)								(8)	(8)	(8)			
3			(5)	(5)	(5)	(5)								(4)	(4)	(4)			
4				5										6					
62	64	66	46	48	50	52	54	56	58	60	62	64	48	50	52	54	56	58	60
1							(1)	(1)	(1)										
2							(5)	(5)	(5)										
3							(1)	(1)	(1)										

Blúza služobná pre L a PVO so zlatistými gombíkmi - muži																					
Objednané celkom:										30 ✓											
1									2												
	44	46	48	50	52	54	56	44	46	48	50	52	54	56	58	60	62	64			
1																					
2												2	2	2	2						
3												2	2	2	2						
3										4											
	46	48	50	52	54	56	58	60	62	64	66	46	48	50	52	54	56	58	60		
1																					
2				2	2	2	1														
3				2	2	2	1														
4				5								6									
	62	64	66	46	48	50	52	54	56	58	60	62	64	48	50	52	54	56	58	60	
1																					
2																					
3																					

Blúza služobná pre L a PVO so striebřistými gombíkmi - muži																					
Objednané celkom:										50 ✓											
1									2												
	44	46	48	50	52	54	56	44	46	48	50	52	54	56	58	60	62	64			
1																					
2																					
3																					
3										4											
	46	48	50	52	54	56	58	60	62	64	66	46	48	50	52	54	56	58	60		
1																					
2															5	5	5	5			
3															2	3	2	2			
4				5								6									
	62	64	66	46	48	50	52	54	56	58	60	62	64	48	50	52	54	56	58	60	
1																					
2										5	5	5									
3										2	2	2									

Blúza spoločenská pre PV so zlatistými gombíkmi - muži																					
Objednané celkom:										70 ✓											
1									2												
	44	46	48	50	52	54	56	44	46	48	50	52	54	56	58	60	62	64			
1																					
2												2	2	2	2	2					
3												1	1	1	1	1					
3										4											
	46	48	50	52	54	56	58	60	62	64	66	46	48	50	52	54	56	58	60		
1																					
2				3	3	3	3	3							3	3	3	3	3		
3				1	1	1	1	1							1	1	1	1	1		
4				5								6									
	62	64	66	46	48	50	52	54	56	58	60	62	64	48	50	52	54	56	58	60	
1																					
2										2	2	2	2	2							
3										1	1	1	1	1							

16.4.2009
 67

107

Blúza spoločenská pre LaPVO so zlatistými gombíkmi - muži																				
Objednané celkom:		30																		
	1								2											
	44	46	48	50	52	54	56	44	46	48	50	52	54	56	58	60	62	64		
1																				
2											1	2	2	2	1					
3																				
	3										4									
	46	48	50	52	54	56	58	60	62	64	66	46	48	50	52	54	56	58	60	
1																				
2			1	2	2	2	1							1	2	2	2	1		
3																				
	4			5										6						
	62	64	66	46	48	50	52	54	56	58	60	62	64	48	50	52	54	56	58	60
1																				
2						1	2	1	1	1										
3																				

Blúza spoločenská pre LaPVO so striebřistými gombíkmi - muži																				
Objednané celkom:		20																		
	1								2											
	44	46	48	50	52	54	56	44	46	48	50	52	54	56	58	60	62	64		
1																				
2																				
3																				
	3										4									
	46	48	50	52	54	56	58	60	62	64	66	46	48	50	52	54	56	58	60	
1																				
2																				
3																				
	4			5										6						
	62	64	66	46	48	50	52	54	56	58	60	62	64	48	50	52	54	56	58	60
1																				
2									4	4	4									
3									3	3	2									

Blúza spoločenská pre PV so striebřistými gombíkmi - muži																				
Objednané celkom:		30																		
	1								2											
	44	46	48	50	52	54	56	44	46	48	50	52	54	56	58	60	62	64		
1																				
2											2	2	2	2	1					
3																				
	3										4									
	46	48	50	52	54	56	58	60	62	64	66	46	48	50	52	54	56	58	60	
1																				
2			1	2	2	2	1							1	2	2	2	1		
3																				
	4			5										6						
	62	64	66	46	48	50	52	54	56	58	60	62	64	48	50	52	54	56	58	60
1																				
2						1	1	1	1	1										
3																				

Nohavice pre PV- muži																					
Objednané celkom:		900 ✓																			
	1								2												
	44	46	48	50	52	54	56	44	46	48	50	52	54	56	58	60	62	64			
1					1	1	1				10	10	10	10							
2					2	2	2				30	40	40	20							
3					1	1	1				10	10	10	10							
	3										4										
	46	48	50	52	54	56	58	60	62	64	66	46	48	50	52	54	56	58	60		
1			10	10	10	10	5							10	10	10	10	5			
2			40	40	40	40	5							30	30	30	30	5			
3			10	10	10	10	5							10	10	10	10	5			
	4			5										6							
	62	64	66	46	48	50	52	54	56	58	60	62	64	48	50	52	54	56	58	60	
1						10	10	10	8	5											
2						30	30	30	27	5											
3						10	10	10	8	5											

Nohavice pre L a PVO																					
Objednané celkom:		400 ✓																			
	1								2												
	44	46	48	50	52	54	56	44	46	48	50	52	54	56	58	60	62	64			
1		1	2	2	2	2	2		1	3	3	3	3	3	1	1					
2		1	3	3	4	3	3		1	10	10	10	10	7	1	1					
3		1	2	2	2	2	2		1	5	5	5	5	5	1	1					
	3										4										
	46	48	50	52	54	56	58	60	62	64	66	46	48	50	52	54	56	58	60		
1	1	3	4	4	4	4	3	1	1	1	1	3	4	4	4	3	1				
2	1	10	10	10	10	10	3	1	1	1	1	5	10	10	10	6	1				
3	1	2	5	5	5	3	2	1	1	1	1	2	5	5	5	3	1				
	4			5										6							
	62	64	66	46	48	50	52	54	56	58	60	62	64	48	50	52	54	56	58	60	
1					1	2	2	2	2	1	1										
2					5	8	8	8	8	4	1										
3					3	3	3	3	3	2	1										

Blúza služobná pre PV so zlatistými gombíkmi pre ženy																					
Objednané celkom:		30 ✓																			
	2										3										
	42	44	46	48	50	52	54	56	58	60	42	44	46	48	50	52	54	56	58	60	62
1	2	2	2	2	2	1					1	2	2	2	2	1					
	4										5										
	42	44	46	48	50	52	54	56	58	60	62	42	44	46	48	50	52	54	56	58	
1	2	2	2	2	2	1															

Blúza služobná pre PV so striebřistými gombíkmi pre ženy																					
Objednané celkom:		30 ✓																			
	2										3										
	42	44	46	48	50	52	54	56	58	60	42	44	46	48	50	52	54	56	58	60	62
1	2	2	2	2	2	1					1	2	2	2	2	1					
	4										5										
	42	44	46	48	50	52	54	56	58	60	62	42	44	46	48	50	52	54	56	58	
1	2	2	2	2	2	1															

16-4-2009

107

Blúza služobná pre L a PVO so zlatistými gombíkmi pre ženy																					
Objednané celkom:		50 ✓																			
2											3										
42	44	46	48	50	52	54	56	58	60	62	42	44	46	48	50	52	54	56	58	60	62
2	3	3	3	2	1						2	4	4	4	4	2					
4											5										
42	44	46	48	50	52	54	56	58	60	62	42	44	46	48	50	52	54	56	58		
2	3	3	3	3	2																

Blúza služobná pre L a PVO so striebristými gombíkmi pre ženy																					
Objednané celkom:		50 ✓																			
2											3										
42	44	46	48	50	52	54	56	58	60	62	42	44	46	48	50	52	54	56	58	60	62
2	3	3	3	2	1						2	4	4	4	4	2					
4											5										
42	44	46	48	50	52	54	56	58	60	62	42	44	46	48	50	52	54	56	58		
2	3	3	3	3	2																

Veľkostný sortiment k VÚ 8838 Poprad
na rok 2008

Blúza služobná pre PV so striebřistými gombíkmi-muži																			
Objednané celkom:		170 ✓																	
1										2									
44	46	48	50	52	54	56	44	46	48	50	52	54	56	58	60	62	64		
1			2	2	2	2				3	3	3	3	3					
2			3	3	4	3	3			7	7	7	7	7					
3			2	2	2	2	2			3	3	3	3	3					
3										4									
46	48	50	52	54	56	58	60	62	64	66	46	48	50	52	54	56	58	60	
1		2	3	1	1	1						2	3	1	1	1			
2		2	7	1	1	1	1					2	6	2	2	2			
3		2	3	1	1	1	1					2	3	1	1	1			
4				5								6							
62	64	66	46	48	50	52	54	56	58	60	62	64	48	50	52	54	56	58	60
1																			
2										1	1	1							
3										2	2	2							

Blúza služobná pre L a PVO so striebřistými gombíkmi - muži																			
Objednané celkom:		50 ✓																	
1										2									
44	46	48	50	52	54	56	44	46	48	50	52	54	56	58	60	62	64		
1																			
2												3							
3										3			3	3	3				
3										4									
46	48	50	52	54	56	58	60	62	64	66	46	48	50	52	54	56	58	60	
1			3																
2						3													
3		4	4	3	3	3						3			3				
4				5								6							
62	64	66	46	48	50	52	54	56	58	60	62	64	48	50	52	54	56	58	60
1																			
2																			
3										3	3								

Blúza služobná pre L a PVO so zlatistými gombíkmi - muži																			
Objednané celkom:		20 ✓																	
1										2									
44	46	48	50	52	54	56	44	46	48	50	52	54	56	58	60	62	64		
1																			
2											2	5	2						
3																			
3										4									
46	48	50	52	54	56	58	60	62	64	66	46	48	50	52	54	56	58	60	
1																			
2			1	1	1														
3																			
4				5								6							
62	64	66	46	48	50	52	54	56	58	60	62	64	48	50	52	54	56	58	60
1																			
2												5							
3																			3

16.4.2009
m

m

Blůza spoločenská pre PV so zlatistými gombíkmi - muži																				
Objednané celkom:		30 ✓																		
	1								2											
	44	46	48	50	52	54	56	44	46	48	50	52	54	56	58	60	62	64		
1																				
2												1	1	1						
3																				
	3										4									
	46	48	50	52	54	56	58	60	62	64	66	46	48	50	52	54	56	58	60	
1																				
2				2	2	1									1	3			3	
3														3						
	4				5								6							
	62	64	66	46	48	50	52	54	56	58	60	62	64	48	50	52	54	56	58	60
1																				
2	3							3		3	3									
3																				

Blůza spoločenská pre LaPVO so zlatistými gombíkmi - muži																				
Objednané celkom:		20 ✓																		
	1								2											
	44	46	48	50	52	54	56	44	46	48	50	52	54	56	58	60	62	64		
1																				
2														1	3	1				
3														1						
	3										4									
	46	48	50	52	54	56	58	60	62	64	66	46	48	50	52	54	56	58	60	
1																				
2					1	3	1												2	
3					1	1	1						1	2	1					
	4				5								6							
	62	64	66	46	48	50	52	54	56	58	60	62	64	48	50	52	54	56	58	60
1																				
2																				
3																				

Nohavice pre PV - muži																				
Objednané celkom:		400 ✓																		
	1								2											
	44	46	48	50	52	54	56	44	46	48	50	52	54	56	58	60	62	64		
1			2	2	2	2	2			3	3	3	3	3						
2			3	3	4	3	3			10	15	14	10	7						
3			2	2	2	2	2			5	5	5	5	5						
	3										4									
	46	48	50	52	54	56	58	60	62	64	66	46	48	50	52	54	56	58	60	
1		3	4	4	4	4	3						3	4	4	4	3			
2		15	15	15	15	10	3						5	10	10	10	6			
3		2	5	5	5	3	2						2	5	5	5	3			
	4				5								6							
	62	64	66	46	48	50	52	54	56	58	60	62	64	48	50	52	54	56	58	60
1					1	2	2	2	2	1										
2					6	8	8	8	8	6										
3					3	3	3	3	3	3										

h7

Nohavice pre L a PVO - muži																					
Objednané celkom:		200 ✓																			
	1								2												
	44	46	48	50	52	54	56	44	46	48	50	52	54	56	58	60	62	64			
1										2	2	2	2	2							
2										15	15	15	15	2				5			
3										2	2	2	10	2				5			
	3										4										
	46	48	50	52	54	56	58	60	62	64	66	46	48	50	52	54	56	58	60		
1		5	5	5	2	1															
2		20	20	20	2	2															
3		5	5	5	2	1															
	4				5								6								
	62	64	66	46	48	50	52	54	56	58	60	62	64	48	50	52	54	56	58	60	
1																					
2																					
3																					

Bunda služobná pre PrV - muži																	
Objednané celkom:		100															
	1					2								3			
	48	50	52	54	46	48	50	52	54	56	58	60	62	64	46	48	50
	5	10	10		10	20	10								10	15	
	3						4										
	52	54	56	58	60	62	64	46	48	50	52	54	56	58	60	62	64
	10																
	5							6									
	48	50	52	54	56	58	60	62	64	48	50	52	54	56	58		

Vložka do bundy služobnej pre PrV - muži																	
Objednané celkom:		100															
	1				2										3		
	48	50	52	54	46	48	50	52	54	56	58	60	62	64	46	48	50
	5	10	10		10	20	10								10	15	
	3						4										
	52	54	56	58	60	62	64	46	48	50	52	54	56	58	60	62	64
	10																
	5							6									
	48	50	52	54	56	58	60	62	64	48	50	52	54	56	58		

Blúza služobná pre PV so zlatistými gombíkmi pre ženy																					
Objednané celkom:		30 ✓																			
	2										3										
	42	44	46	48	50	52	54	56	58	60	42	44	46	48	50	52	54	56	58	60	62
1	2	2	2	2	2	1					2	2	2	2	1	1					
	4										5										
	42	44	46	48	50	52	54	56	58	60	62	42	44	46	48	50	52	54	56	58	
1	2	5	2																		

16.4.2009
km /

km /

Blúza služobná pre PV so striebistými gombíkmi pre ženy																				
Objednané celkom:		30 ✓																		
2										3										
42	44	46	48	50	52	54	56	58	60	42	44	46	48	50	52	54	56	58	60	62
1	2	2	2	2	1					2	2	2	2	1	1					
4										5										
42	44	46	48	50	52	54	56	58	60	62	42	44	46	48	50	52	54	56	58	
1	2	3	2															2		

Nohavice pre PV pre ženy																				
Objednané celkom:		61																		
2										3										
42	44	46	48	50	52	54	56	58	60	42	44	46	48	50	52	54	56	58	60	62
5	5	5	5											6	2	2	6			
4										5										
42	44	46	48	50	52	54	56	58	60	62	42	44	46	48	50	52	54	56	58	
	5	5	5										5	5						

Sukňa pre PV																				
Objednané celkom:		60																		
2										3										
42	44	46	48	50	52	54	56	58	60	42	44	46	48	50	52	54	56	58	60	62
5	5	5	5											6	2	2	6			
4										5										
42	44	46	48	50	52	54	56	58	60	62	42	44	46	48	50	52	54	56	58	
	5	5	5										4	5						

67

Veľkostný sortiment k VÚ 4613 Bratislava - na rok 2009

Blúza pre Čestnú stráž OS SR muži			
Veľkosť	bledo zelená	bledo modrá	tmavo zelená
4-48-2	2	2	2
4-50-1	1	1	1
4-50-2	2	2	2
4-52-1	1	1	1
4-52-2	1	1	1
4-54-1	3	3	3
4-58-2	2	2	2
5-48-1	2	2	2
5-48-2	4	4	4
5-50-2	10	10	10
5-52-2	13	13	13
5-54-2	11	11	11
5-56-2	4	4	4
5-58-2	2	2	2
5-60-2	1	1	1
6-50-1	2	2	2
6-52-2	3	3	3
6-54-2	2	2	2
6-56-2	2	2	2
6-60-2	1	1	1
6-58-2	1	1	1
CELKOM :	70	70	70

Plášť ľahký pre Čestnú stráž OS SR- muži	
Veľkosť	Počet ks
4-50	1
4-52	2
4-54	2
4-58	1
5-48	5
5-50	8
5-52	12
5-54	7
5-56	3
5-58	2
5-60	1
6-50	1
6-52	1
6-54	1
6-56	1
6-58	1
6-60	1
CELKOM :	50

16-4-2009

Zoznam výrobkov podliehajúcich kodifikácií

Poradové číslo	Názov výrobku	Výkresové číslo	VČM
1.	Blúza pre čestnú stráž OS SR bledomodrá – muži mierenka		0801000157454
2.	Blúza pre čestnú stráž OS SR bledozelená – muži mierenka		0801000157462
3.	Blúza pre čestnú stráž OS SR tmavozelená – muži mierenka		0801000157470
4.	Plášť ľahký pre ČS OS SR – muži mierenka		0801000157690
5.	Blúza služobná pre PrV - L a PVO – muži mierenka		0801000157518
6.	Blúza pre čestnú stráž OS SR bledomodrá – ženy mierenka		0801000157500
7.	Blúza pre čestnú stráž OS SR bledozelená – ženy mierenka		0801000157497
8.	Blúza pre čestnú stráž OS tmavozelená – ženy mierenka		0801000157489
9.	Plášť ľahký pre ČS OS SR – ženy mierenka		0801000157702
10.	Plášť zimný pre ČS OS SR – ženy mierenka		0801000157753

1

Zmluva je totožná s podpísaným originálom:

Ing. Viliam KAMODY