

ZMLUVA O DIELE
SOŠB-41-7/EO-2008
uzatvorená podľa § 536 a nasl. Obchodného zákonníka
č. 513/91 Zb. v znení neskorších predpisov

ZMLUVNÉ STRANY

Objednávateľ: Stredná odborná škola Policajného zboru Bratislava
Vápencová č. 36, 840 09 Bratislava

Zastúpený: PhDr. PaedDr. Ivan Horváth, riaditeľ

Bankové spojenie: Štátna pokladnica

Číslo účtu: 7000173544/8180

IČO: 00735701

DIČ: 2020995724

Zriadený: Zriaďovacia listina rozpočtovej organizácie vydaná MV SR
č.p.: SC-216/96 zo dňa 1.1.1996

(ďalej len objednávateľ)

Zhotovovateľ: MATEP BA, spol. s.r.o.
Pribylinská 2, 831 04 Bratislava

Zastúpený: Ing. Peter Széky, konateľ spoločnosti

Bankové spojenie: Tatra banka a.s., Bratislava

Číslo účtu: 2620010639/1100

IČO: 36664146

DIČ: 2022227614

IČ DPH: SK2022227614

Výpis z OR: Okresný súd Bratislava I, vložka č.: 41890/B, oddiel.: Sro

(ďalej len zhotovovateľ)

Čl. 1 Predmet zmluvy

- 1.1. Predmetom zmluvy je vykonanie diela, ktoré pozostáva z komplexnej dodávky a montáže nových plastových okien, špecifikovanej podľa Nariadenia

- európskych spoločenstiev č.2195/2002, ktorým sa ustanovuje medzinárodný slovník obstarávania, **kódom CPV 45421125-6 - montáž plastových okien** v objektoch SOŠ PZ Bratislava. Montážou sa rozumie osadenie plastového výrobku do otvoru, ukotvenie hmoždinkami, utesnenie polyuretánovou penou a zarezanie peny po vytvrdnutí. Murárskymi prácami sa rozumie vyspravenie špaliet v mieste styku ostenia okna a parapetov s fasádou a interierom, bez maliarskej úpravy.
- 1.2 Zhotovovateľ sa zaväzuje vykonávať dielo v súlade s platnými technickými predpismi a odporúčanými technickými špecifikáciami, t.j. technickými normami a všeobecne záväznými predpismi ustanovenými pre danú oblasť činností, vo vlastnom mene a na vlastnú zodpovednosť.
- 1.3. Objednávateľ sa zaväzuje, že dielo preberie a zaplatí stanovenú cenu.

Čl. 2 Trvanie zmluvy a miesto diela

- 2.1. Zmluva sa uzatvára **na dobu určitú** :
- Začatie diela : 15. 05. 2008
- Ukončenie diela : 15. 05. 2009 s možnou opciou do vyčerpania celkovej finančnej čiastky na daný predmet zákazky
- 2.2. Miesto vykonávania diela je na adrese objednávateľa.

Čl. 3 Cena za dielo

- 3.1. Cena diela, ktoré je predmetom tejto zmluvy, je dohodnutá v súlade so zákonom NR SR č. 18/1996 Z. z. o cenách v znení neskorších predpisov s plnením na **1.981.753,-Sk** bez DPH, slovom jedenmilióndeväťstoosemdesiatjedentisíc sedemstopäťdesiattri slovenských korún. Cena diela s DPH 19% je **2.358.286,-Sk**, slovom **dvamiliónytristopäťdesiatosemtisícdivestoosemdesiatšesť slovenských korún**.
- Cena za realizáciu objednaných prác a tovarov bude fakturovaná na základe **cenovej ponuky zo dňa 27.03.2008**, ktorá tvorí neoddeliteľnú prílohu č.1 tejto zmluvy. Cena, ktorá je uvedená v tejto cenovej ponuke sa nesmie počas platnosti zmluvy meniť v neprospech objednávateľa. Cena je udaná vrátane dopravných nákladov, obchodných prirážok, resp. režijných a iných súvisiacich nákladov. Objednávateľ nie je viazaný vyčerpať cenu diela v plnom rozsahu podľa čl.2.1. tejto zmluvy.
- 3.2. Odôvodnené a účelove vynaložené náklady zhotovovateľa mimo dohodnutého rozsahu predmetu diela bude zhotovovateľ fakturovať objednávateľovi na základe zápisu v stavebnom denníku, odsúhlaseného stavebným dohľadom objednávateľa a platného dodatku zmluvy.

- 3.3. Cenu je možné meniť len pri zmene daňových predpisov, pri zmene DPH, ktoré môžu ovplyvniť cenu dodávky predmetu zmluvy a pri zmene cien vstupov ovplyvňujúcich cenu za podmienky, že táto zmena bola všeobecne vyhlásená príslušným štátnym orgánom v zmysle zákona NR SR č. 18/1996 Z.z. o cenách, ako aj v prípade zmeny kurzu k iným voľne zameniteľným menám (EUR, USD, CZ) voči SKK v deň fakturácie podľa kurzu devízy predaj Národnej banky Slovenska o viac ako 50% voči kurzu zo dňa podpisu zmluvy. Vzniknuté kurzové rozdiely (SKK a EUR, USD, CZK) budú zohľadnené pri fakturácii predmetu tejto zmluvy.

Čl. 4 Záruka a zodpovednosť za vady

- 4.1. Záručná doba na zabudovanie predmetu diela je dva roky, na fyzikálne vlastnosti oken a ich funkčnosť päť rokov a na ostatné príslušenstvo dva roky. Táto začína plynúť dňom prevzatia práce, alebo dňom prevzatia dodacieho listu na tovar objednávateľom.
- 4.2. Zhotovovateľ zodpovedá za škody vzniknuté jeho vinou.
- 4.3. Zhotovovateľ sa zaväzuje, že závady v prípade oprávnenej reklamácie odstráni v termíne do 14 dní odo dňa oznámenia reklamácie.
- 4.4. Pri oprávnenej reklamacii má objednávateľ právo na bezplatné odstránenie väd do 14 dní po ich oznámení zhotovovateľovi.

Čl. 5 Platobné podmienky

- 5.1. Splatnosť faktúr bude 21 pracovných dní. Splatnosť faktúry sa počíta odo dňa doručenia faktúry objednávateľovi. Každá faktúra musí mať náležitosti daňového dokladu a uhrádzaná bude výhradne prevodovým príkazom. Zhotovovateľ bude faktúry objednávateľovi zasielať doporučené. U faktúr, ktoré budú zaslané ako obyčajné zásielky nebude možné vymáhať úrok z omeškania.
- 5.2. Faktúra musí obsahovať obvyklé účtovné náležitosti v zmysle platných predpisov o účtovníctve, inak je objednávateľ oprávnený vrátiť faktúru v lehote splatnosti zhotovovateľovi na prepracovanie. Dňom splnenia povinnosti úhrady faktúry je deň odpísania fakturovanej sumy z účtu objednávateľa v prospech účtu zhotovovateľa.
- 5.3. Objednávateľ môže zhotovovateľovi vrátiť vystavenú faktúru v prípadoch, keď neobsahuje náležitosti podľa čl. 5.2. tejto zmluvy, alebo obsahuje nesprávne, neúplne údaje alebo nesprávne stanovenie ceny, atď. Objednávateľ musí faktúru vrátiť do dátumu jej splatnosti, inak je v omeškani.
- 5.4. Objednávateľ neposkytne zhotovovateľovi zálohové platby.
- 5.5. Objednávateľ prehlasuje, že na zhotovenie diela, ktoré je predmetom zmluvy, má zabezpečené finančné prostriedky.

Čl. 6 Zmluvné pokuty a nároky z omeškania

- 6.1 V prípade omeškania zhotovovateľa so splnením termínu plnenia dohodnutého na základe dielčej objednávky, má objednávatel právo účtovať zhotovovateľovi zmluvnú pokutu vo výške 0,05% z ceny nedokončeného predmetu zmluvy o dielo (nedokončenej dielčej dodávky) za každý začatý deň omeškania.
- 6.2 V prípade omeškania objednávateľa s úhradou faktúry za dodaný predmet zmluvy o dielo nad dohodnutú dobu splatnosti, je zhotovovateľ oprávnený účtovať objednávateľovi úrok z omeškania vo výške 0,05 % faktúrovanej sumy za každý deň omeškania.

Čl. 7 Skončenie platnosti zmluvy

- 7.1 Pred skončením doby zmluvy, na ktorú bola uzavretá, môže platnosť skončiť:
 - 7.1.1 Písomnou dohodou zmluvných strán, v ktorej bude určený konkrétny termín skončenia platnosti.
 - 7.1.2 Písomnou výpoveďou jednej zo zmluvných strán bez udania dôvodu s jednomesačnou výpoveďnou lehotou, ktorá začne plynúť prvým dňom nasledujúcim po doručení výpovede druhej zmluvnej strane.
 - 7.1.3 Jednostranným písomným odstúpením jednej zo zmluvných strán v prípade, ak druhá zmluvná strana podstatným spôsobom poruší zmluvnú povinnosť. Za podstatné porušenie sa pritom bude považovať porušenie každej zmluvnej povinnosti.

Čl. 8 Podmienky vykonania diela

- 8.1 Objednávatel sa zaväzuje sprístupniť zhotovovateľovi objekt na zabudovanie plastových okien minimálne 1 deň pred skutočným výkonom prác.
- 8.2 Objednávatel prehlasuje, že objekt na zabudovanie okien je jeho vlastníctvom a je zbavený práv tretích osôb, alebo že má právo vykonávať v objekte stavebné úpravy.
- 8.3 Objednávatel zoznámi zhotovovateľa s prevádzkovo-technickými a požiarными podmienkami objektu na zaistenie bezpečnosti práce.
- 8.4 Objednávatel poskytne zhotovovateľovi potrebné energie el.prípojku 230/400V~ 50 Hz, TN-C, prístup k rozvodu vody, ako aj priestory na uskladnenie vecí zhotoviteľa.
- 8.5 Objednávatel zabezpečí primeranú ochranu vecí zhotovovateľa potrebných k zabudovaniu okien.

- 8.6 Objednávateľ zabezpečí pre zhotovovateľa prístup na miesto plnenia tak, aby zhotovovateľ mohol realizovať dielo každý kalendárny deň v čase od 7.00 hod do 19.00 hod.
- 8.7 Zhotovovateľ sa zaväzuje vykonať dielo riadne a včas.
- 8.8 Zhotovovateľ je povinný písomne odovzdať dielo objednávateľovi zápisom o odovzdaní a prevzatí diela.
- 8.9 Dielo bude považované za dokončené až písomným potvrdením objednávateľa v zápisnici o odovzdaní a prevzatí, že dielo preberá. Objednávateľ si vyhradzuje právo neprevziať dielo, pokiaľ bude mať vady a nedorobky, brániace riadnemu užívaniu, alebo nebude mať akostné a technické ukazovatele v zmysle platných predpisov a technických noriem.
- 8.10 Ak objednávateľ zistí, že zhotovovateľ zhotovuje dielo v rozpore so zmluvou, projektom diela, platnými predpismi a normami alebo technologickými postupmi, je oprávnený bez zbytočného odkladu písomným vyjadrením povereného stavebného dohľadu v stavebnom denníku zastaviť zhotovenie diela do odstránenia väd diela. Ak zhotovovateľ diela tak neurobí ani v primeranej lehote na to poskytnutej, považuje sa to za podstatné porušenie zmluvy a objednávateľ je oprávnený odstúpiť od zmluvy.
- 8.11 Zhotovovateľ môže vykonaním diela poveriť inú osobu, ale zodpovednosť má ako by dielo vykonal sám.

Čl. 9 Záverečné ustanovenia

- 9.1 Túto zmluvu možno meniť zo súhlasom obidvoch zmluvných strán formou písomného dodatku.
- 9.2 Táto zmluva je vypracovaná v štyroch vyhotoveniach, z ktorých každá strana sa obdrží po dvoch rovnopisoch. Zmluvné strany považujú túto zmluvu za dôvernú.
- 9.3 Právne vzťahy neupravené touto zmluvou sa riadia ustanoveniami Obchodného zákonníka a súvisiacimi všeobecne záväznými právnymi predpismi. Prípadné spory sa budú riešiť vecne príslušným súdom zhotovovateľa.
- 9.4 Zmluva nadobúda účinnosť dňom podpísania oboma zmluvnými stranami.

Bratislava dňa : 9. 05. 2008
Stredná odborná škola
Policajného zboru
Vápencová č. 36
841 07 Bratislava 49

PhDr. PaedDr. Ivan Horváth



Riaditeľ Strednej odbornej školy PZ

Bratislava

Bratislava dňa : 14. 5. 2008



Ing. Peter Széky



Konateľ

 MATEP BA spol. s r.o.	Objednávateľ: SOŠ PZ, Bratislava
	Adresa: Vápencová 36 840 09 Bratislava
Adresa: Pribylinská 2 831 04 Bratislava	IČO/R.Č.: IČ DPH:
IČO: 36664146	Tel.: 09610 585 34, p.V.Gála
IČ DPH: SK 2022227614	Fax: 09610 59 111
Tel.: 02/44871459 mob.0905 592425	Bankovné spojenie:
Fax.: 02/44871459 e-mail: zigova@matepba.sk	

Vážený zákazník, na základe Vašej žiadosti Vám predkladáme cenovú ponuku na dodávku a montáž plastových výplní stavebných otvorov. Cenová ponuka zohľadňuje použitie pätkomorových plastových profilov ZENDOW belgickej firmy DECEUNINCK, rakúskeho celoobvodového kovania MACO, zasklenia izolačným dvojsklom, demontáž starých okien, montáž nových okien, murárske vyspravenie ostiení.

Číslo ponuky: 34/08	Názov etapy: Etapa č. 1
Číslo 1	Názov Dvojkrídlové okno O,S

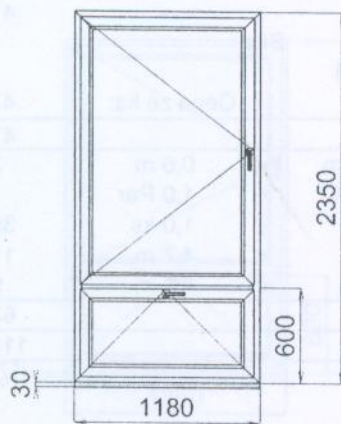

Základná cena:		13854,96	SKK
Rám: Rám 5 k. 64 mm	Bila		
Krídlo: Křídlo 5 k. 80 mm	Bila		
Výplň: 1 4-16-4, U=1,1			
2 4-16-4, U=1,1			
Počet kusov: 1	Cena za ks:	13854,96	SKK
Cena za počet:		13854,96	SKK
Doplň.: Parapet vonk. AL š.260mm	x 1,2 m	602,98	SKK
Koncovka Al parapetu PVC	x 1,0 Par	50,00	SKK
Parapet vnút.PVC š.250mm	x 1,2 m	344,56	SKK
Konc.vnutor.parapetu PVC	x 1,0 ks	30,00	SKK
Spojovací profil 3312	x 4,7 m	113,18	SKK
KLASIK pevná sieťka biela	x 1,0 ks	812,90	SKK
Žalúzia vnútorná ISO NOVÁ	x 1,0 ks	610,00	SKK
Žalúzia vnútorná ISO NOVÁ	x 1,0 ks	770,00	SKK
Cena doplnkov:		3333,62	SKK
Cena s doplnkami:		17188,58	SKK

Výrobky:	Cena pred zľavou: SKK	Zľava: %	Cena po zľave: SKK
- základná cena:	13854,96	25,0	10391,22
- cena s príslušenstvom:	13854,96	25,0	10391,22
Cena za montáž:	3163,20	0,0	3163,20
Cena za doplnky:	3333,62	0,0	3333,62
Cena služieb:	0,00	0,0	0,00
Celkom:	20351,78		16888,04

DPH:	19,0 %	3208,73
------	--------	---------

Cena celkom s DPH	SKK	20097,00
--------------------------	------------	-----------------

 MATEP BA spol. s r.o.	Objednávateľ: SOŠ PZ, Bratislava
	Adresa: Vápencová 36 840 09 Bratislava
Adresa: Pribylinská 2 831 04 Bratislava	IČO/R.Č.:
IČO: 36664146	IČ DPH:
IČ DPH: SK 2022227614	Tel.: 09610 585 34, p.V.Gála
Tel.: 02/44871459 mob.0905 592425	Fax: 09610 59 111
Fax.: 02/44871459 e-mail: zigova@matepba.sk	Bankovné spojenie:

Vážený zákazník, na základe Vašej žiadosti Vám predkladáme cenovú ponuku na dodávku a montáž plastových výplní stavebných otvorov. Cenová ponuka zohľadňuje použitie päťkomorových plastových profilov ZENDOW belgickej firmy DECEUNINCK, rakúskeho celobvodového kovania MACO, zasklenia izolačným dvojsklom, demontáž starých okien, montáž nových okien, murárske vyspravenie ostiení.

Číslo ponuky: 34/08 Názov etapy: Etapa č. 1

Číslo 2 Názov fix

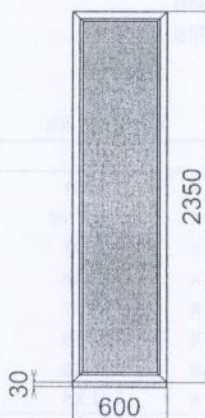

Základná cena:		4707,36	SKK
Rám: Rám 5 k. 64 mm	Bila		
Výplň: 1	Pl. hl.biela výplň		
Počet kusov: 1	Cena za ks:	4707,36	SKK
Cena za počet:		4707,36	SKK
Doplň.: Parapet vonk. AL š.225mm	x 0,6 m	230,40	SKK
Koncovka Al parapetu PVC	x 1,0 Par	50,00	SKK
Nástrek RAL z exteriéru	x 1,0 ks	3962,00	SKK
Spojovací profil 6960	x 4,7 m	1164,10	SKK
Výztuha k 6960	x 4,7 m	986,25	SKK
Cena doplnkov:		6392,74	SKK
Cena s doplnkami:		11100,10	SKK
Pozn.:			

Výrobky:	Cena pred zľavou: SKK	Zľava: %	Cena po zľave: SKK
- základná cena:	4707,36	25,0	3530,52
- cena s prísľušenstvom:	4707,36	25,0	3530,52
Cena za montáž:	2643,20	0,0	2643,20
Cena za doplnky:	6392,74	0,0	6392,74
Cena služieb:	0,00	0,0	0,00
Celkom:	13743,30		12566,46

DPH:	19,0 %	2387,63
------	--------	---------

Cena celkom s DPH	SKK	14954,00
--------------------------	------------	-----------------

**MATEP BA spol. s r.o.**

Adresa: Pribylinská 2
831 04 Bratislava
IČO: 36664146
IČ DPH: SK 2022227614
Tel.: 02/44871459 mob.0905 592425
Fax.: 02/44871459 e-mail: zigova@matepba.sk

Objednávateľ: **SOŠ PZ, Bratislava**

Adresa: Vápencová 36
840 09 Bratislava

IČO/R.Č.:

IČ DPH:

Tel.: 09610 585 34, p.V.Gála

Fax: 09610 59 111

Bankovné spojenie:

Vážený zákazník, na základe Vašej žiadosti Vám predkladáme cenovú ponuku na dodávku a montáž plastových výplní stavebných otvorov. Cenová ponuka zohľadňuje použitie päťkomorových plastových profilov ZENDOW belgickej firmy DECEUNINCK, rakúskeho celoobvodového kovania MACO, zasklenia izolačným dvojsklom, demontáž starých okien, montáž nových okien, murárske vyspravenie ostiení.

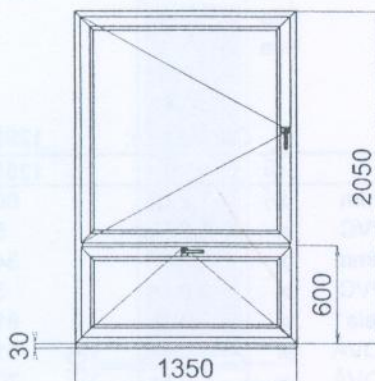
Číslo ponuky: **34/08**Názov etapy: **Etapa č. 1**Číslo **3**Názov **Dvojkrídlové okno O,S**

Základná cena: 14061,76 SKK

Rám: Rám 5 k. 64 mm Bila

Kridlo: Křídlo 5 k. 80 mm Bila

Výplň: 1 4-16-4, U=1,1

2 4-16-4, U=1,1

Počet kusov: 1 Cena za ks: 14061,76 SKK

Cena za počet: 14061,76 SKK

Doplň.: Parapet vonk. AL š.260mm x 1,4 m 689,85 SKK

Koncovka Al parapetu PVC x 1,0 Par 50,00 SKK

Parapet vnút.PVC š.250mm x 1,4 m 394,20 SKK

Konc.vnutor parapetu PVC x 1,0 ks 30,00 SKK

KLASIK pevná sieťka biela x 1,0 ks 884,40 SKK

Žalúzia vnútorná ISO NOVÁ x 1,0 ks 630,00 SKK

Žalúzia vnútorná ISO NOVÁ x 1,0 ks 760,00 SKK

Spojovací profil 3312 x 4,1 m 99,01 SKK

Cena doplnkov: 3537,46 SKK**Cena s doplnkami: 17599,22 SKK**

Výrobky:	Cena pred zľavou: SKK	Zľava: %	Cena po zľave: SKK
- základná cena:	14061,76	25,0	10546,32
- cena s príslušenstvom:	14061,76	25,0	10546,32
Cena za montáž:	3046,40	0,0	3046,40
Cena za doplnky:	3537,46	0,0	3537,46
Cena služieb:	0,00	0,0	0,00
Celkom:	20645,62		17130,18

DPH:	19,0 %	3254,73
------	--------	---------

Cena celkom s DPH	SKK	20385,00
--------------------------	------------	-----------------

 MATEP BA spol. s r.o.	Objednávateľ: SOŠ PZ, Bratislava
	Adresa: Vápencová 36 840 09 Bratislava
Adresa: Pribylinská 2 831 04 Bratislava	IČO/R.Č.:
IČO: 36664146	IČ DPH:
IČ DPH: SK 2022227614	Tel.: 09610 585 34, p.V.Gála
Tel.: 02/44871459 mob.0905 592425	Fax: 09610 59 111
Fax.: 02/44871459 e-mail: zigova@matepba.sk	Bankovné spojenie:

Vážený zákazník, na základe Vašej žiadosti Vám predkladáme cenovú ponuku na dodávku a montáž plastových výplní stavebných otvorov. Cenová ponuka zohľadňuje použitie päťkomorových plastových profilov ZENDOW belgickej firmy DECEUNINCK, rakúskeho celoobvodového kovania MACO, zasklenia izolačným dvojsklom, demontáž starých okien, montáž nových okien, murárske vyspravenie ostiení.

Číslo ponuky: 34/08	Názov etapy: Etapa č. 1
Číslo 4	Názov Dvojkrídlové okno O,S

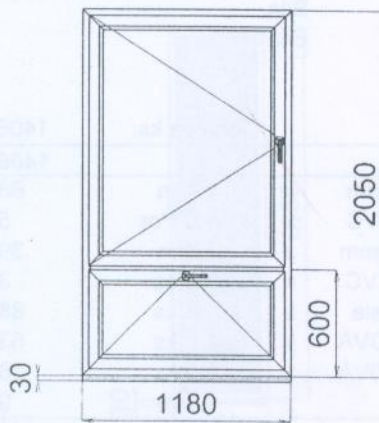

Základná cena: 12952,80 SKK

Rám: Rám 5 k. 64 mm Biela

Kridlo: Křídlo 5 k. 80 mm Biela

Výplň: 1 4-16-4, U=1,1

2 4-16-4, U=1,1

Počet kusov: 1 Cena za ks: 12952,80 SKK

Cena za počet: 12952,80 SKK

Doplň.: Parapet vonk. AL š.260mm x 1,2 m 602,98 SKK

Koncovka Al parapetu PVC x 1,0 Par 50,00 SKK

Parapet vnút.PVC š.250mm x 1,2 m 344,56 SKK

Konc.vnutor.parapetu PVC x 1,0 ks 30,00 SKK

KLASIK pevná sieťka biela x 1,0 ks 812,90 SKK

Žalúzia vnútorná ISO NOVÁ x 1,0 ks 610,00 SKK

Žalúzia vnútorná ISO NOVÁ x 1,0 ks 700,00 SKK

Spojovací profil 3312 x 4,1 m 99,01 SKK

Cena doplnkov: 3249,45 SKK

Cena s doplnkami: 16202,25 SKK

Výrobky:	Cena pred zľavou: SKK	Zľava: %	Cena po zľave: SKK
- základná cena:	12952,80	25,0	9714,60
- cena s príslušenstvom:	12952,80	25,0	9714,60
Cena za montáž:	2894,40	0,0	2894,40
Cena za doplnky:	3249,45	0,0	3249,45
Cena služieb:	0,00	0,0	0,00
Celkom:	19096,65		15858,45

DPH:	19,0 %	3013,11
------	--------	---------

Cena celkom s DPH	SKK	18872,00
--------------------------	------------	-----------------

 MATEP BA spol. s r.o. Adresa: Pribylinská 2 831 04 Bratislava IČO: 36664146 IČ DPH: SK 2022227614 Tel.: 02/44871459 mob.0905 592425 Fax.: 02/44871459 e-mail: zigova@matepba.sk	Objednávateľ: SOŠ PZ, Bratislava
	Adresa: Vápencová 36 840 09 Bratislava IČO/R.Č.: IČ DPH: Tel.: 09610 585 34, p.V.Gála Fax: 09610 59 111 Bankovné spojenie:

Vážený zákazník, na základe Vašej žiadosti Vám predkladáme cenovú ponuku na dodávku a montáž plastových výplní stavebných otvorov. Cenová ponuka zohľadňuje použitie päťkomorových plastových profilov ZENDOW belgickej firmy DECEUNINCK, rakúskeho celoobvodového kovania MACO, zasklenia izolačným dvojsklom, demontáž starých okien, montáž nových okien, murárske vyspravenie ostiení.

Číslo ponuky: 34/08

Názov etapy: **Etapa č. 1**

Číslo 5

Názov **Fixy**

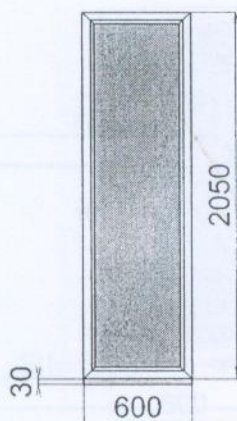

Základná cena: 4309,20 SKK

Rám: Rám 5 k. 64 mm Bila

Výplň: 1 Pl. hl.biela výplň

Počet kusov: 1 Cena za ks: 4309,20 SKK

Cena za počet: 4309,20 SKK

Dopln.: Parapet vonk. AL š.260mm x 0,6 m 306,60 SKK

Koncovka Al parapetu PVC x 1,0 Par 50,00 SKK

Nástrek RAL z exteriéru x 1,0 ks 3548,00 SKK

Spojovací profil 6960 x 4,1 m 1012,10 SKK

Výztuha 10x70x1,5 k 6960 x 4,1 m 858,09 SKK

Cena doplnkov: 5774,79 SKK

Cena s doplnkami: 10083,99 SKK

Pozn.:

Výrobky:	Cena pred zľavou: SKK	Zľava: %	Cena po zľave: SKK
- základná cena:	4309,20	25,0	3231,90
- cena s príslušenstvom:	4309,20	25,0	3231,90
Cena za montáž:	2374,40	0,0	2374,40
Cena za doplnky:	5774,79	0,0	5774,79
Cena služieb:	0,00	0,0	0,00
Celkom:	12458,39		11381,09

DPH:	19,0 %	2162,41
------	--------	---------

Cena celkom s DPH	SKK	13543,00
--------------------------	------------	-----------------

 MATEP BA spol. s r.o.	Objednávateľ: SOŠ PZ, Bratislava
	Adresa: Vápencová 36 840 09 Bratislava
Adresa: Pribylinská 2 831 04 Bratislava	IČO/R.Č.:
IČO: 36664146	IČ DPH:
IČ DPH: SK 2022227614	Tel.: 09610 585 34, p.V.Gála
Tel.: 02/44871459 mob.0905 592425	Fax: 09610 59 111
Fax.: 02/44871459 e-mail: zigova@matepba.sk	Bankovné spojenie:

Vážený zákazník, na základe Vašej žiadosti Vám predkladáme cenovú ponuku na dodávku a montáž plastových výplní stavebných otvorov. Cenová ponuka zohľadňuje použitie päťkomorových plastových profilov ZENDOW belgickej firmy DECEUNINCK, rakúskeho celoobvodového kovania MACO, zasklenia izolačným dvojsklom, demontáž starých okien, montáž nových okien, murárske vyspravenie ostiení.

Číslo ponuky: 34/08

Názov etapy: **Etapa č. 1**

Číslo 6

Názov **Jednokr.okno OSL**

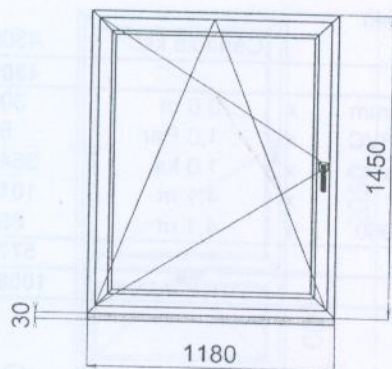

Základná cena: 8201,76 SKK

Rám: Rám 5 k. 64 mm Biela

Kridlo: Křídlo 5 k. 80 mm Biela

Výplň: 1 4-16-4, U=1,1

Počet kusov: 1 Cena za ks: 8201,76 SKK

Cena za počet: 8201,76 SKK

Doplň.:	Parapet vonk. AL š.260mm	x	1,2 m	602,98 SKK
	Koncovka Al parapetu PVC	x	1,0 Par	50,00 SKK
	Parapet vnút.PVC š.250mm	x	1,2 m	344,56 SKK
	Konc.vnutor.parapetu PVC	x	1,0 ks	30,00 SKK
	KLASIK pevná sieťka biela	x	1,0 ks	1191,30 SKK
	Žalúzia vnútorná ISO NOVÁ	x	1,0 ks	730,00 SKK
	Spojovací profil 3312	x	2,9 m	70,03 SKK

Cena doplnkov: 3018,87 SKK

Cena s doplnkami: 11220,63 SKK

Pozn.:

Výrobky:	Cena pred zľavou: SKK	Zľava: %	Cena po zľave: SKK
- základná cena:	8201,76	25,0	6151,32
- cena s príslušenstvom:	8201,76	25,0	6151,32
Cena za montáž:	2356,80	0,0	2356,80
Cena za doplnky:	3018,87	0,0	3018,87
Cena služieb:	0,00	0,0	0,00
Celkom:	13577,43		11526,99

DPH:	19,0 %	2190,13
------	--------	---------

Cena celkom s DPH	SKK	13717,00
--------------------------	------------	-----------------

**MATEP BA spol. s r.o.**

Adresa: Pribylinská 2
831 04 Bratislava
IČO: 36664146
IČ DPH: SK 2022227614
Tel.: 02/44871459 mob.0905 592425
Fax.: 02/44871459 e-mail: zigova@matepba.sk

Objednávateľ: **SOŠ PZ, Bratislava**

Adresa: Vápencová 36
840 09 Bratislava

IČO/R.Č.:

IČ DPH:

Tel.: 09610 585 34, p.V.Gála

Fax: 09610 59 111

Bankovné spojenie:

Vážený zákazník, na základe Vašej žiadosti Vám predkladáme cenovú ponuku na dodávku a montáž plastových výplní stavebných otvorov. Cenová ponuka zohľadňuje použitie päťkomorových plastových profilov ZENDOW belgickej firmy DECEUNINCK, rakúskeho celoobvodového kovania MACO, zasklenia izolačným dvojsklom, demontáž starých okien, montáž nových okien, murárske vysprevanie ostiení.

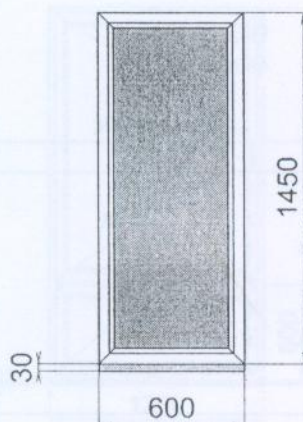
Číslo ponuky: **34/08**Názov etapy: **Etapa č. 1**Číslo **7**Názov **Fixy**

Základná cena: 3516,24 SKK

Rám: Rám 5 k. 64 mm **Bila**

Výplň: 1 Pl. hl.biela výplň

Počet kusov: 1 Cena za ks: 3516,24 SKK

Cena za počet: 3516,24 SKK

Doplň.: Parapet vonk. AL š.260mm x 0,6 m 306,60 SKK

Koncovka Al parapetu PVC x 1,0 Par 50,00 SKK

Nástrek RAL z exteriéru x 1,0 ks 2721,00 SKK

Spojovací profil 6960 x 2,9 m 715,88 SKK

Výztuha k 6960 x 2,9 m 606,94 SKK

Cena doplnkov: 4400,42 SKK**Cena s doplnkami: 7916,66 SKK**

Pozn.:

Výrobky:	Cena pred zľavou: SKK	Zľava: %	Cena po zľave: SKK
- základná cena:	3516,24	25,0	2637,18
- cena s príslušenstvom:	3516,24	25,0	2637,18
Cena za montáž:	1836,80	0,0	1836,80
Cena za doplnky:	4400,42	0,0	4400,42
Cena služieb:	0,00	0,0	0,00
Celkom:	9753,46		8874,40

DPH:	19,0 %	1686,14
------	--------	---------

Cena celkom s DPH	SKK	10561,00
--------------------------	------------	-----------------

 MATEP BA spol. s r.o.	Objednávateľ: SOŠ PZ, Bratislava
	Adresa: Vápencová 36 840 09 Bratislava
Adresa: Pribylinská 2 831 04 Bratislava	IČO/R.Č.: IČ DPH:
IČO: 36664146	Tel.: 09610 585 34, p.V.Gála
IČ DPH: SK 2022227614	Fax: 09610 59 111
Tel.: 02/44871459 mob.0905 592425	Bankovné spojenie:
Fax.: 02/44871459 e-mail: zigova@matepba.sk	

Vážení zákazníci, na základe Vašej žiadosti Vám predkladáme cenovú ponuku na dodávku a montáž plastových výplní stavebných otvorov. Cenová ponuka zohľadňuje použitie päťkomorových plastových profilov ZENDOW belgickej firmy DECEUNINCK, rakúskeho celooobvodového kovania MACO, zasklenia izolačným dvojsklom, demontáž starých okien, montáž nových okien, murárske vyspravenie ostiení.

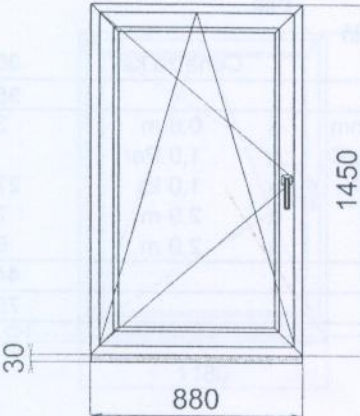
Číslo ponuky: 34/08	Názov etapy: Etapa č. 1
Číslo 8	Názov Jednokrídlové okná
	Základná cena: 7344,96 SKK
	Rám: Rám 5 k. 64 mm Kridlo: Křídlo 5 k. 80 mm Výplň: 1 4-16-4, U=1,1 Počet kusov: 1
Cena za počet: 7344,96 SKK	
Doplň.: Parapet vonk. AL š.260mm x 0,9 m	449,68 SKK
Koncovka Al parapetu PVC x 1,0 Par	50,00 SKK
Parapet vnút.PVC š.250mm x 0,9 m	256,96 SKK
Konc.vnutor.parapetu PVC x 1,0 ks	30,00 SKK
KLASIK pevná sieťka biela x 1,0 ks	1101,10 SKK
Žalúzia vnútorná ISO NOVÁ x 1,0 ks	670,00 SKK
Spojovací profil 3312 x 2,9 m	70,03 SKK
Cena doplnkov: 2627,77 SKK	
Cena s doplnkami: 9972,73 SKK	
Pozn.:	

Výrobky:	Cena pred zľavou: SKK	Zľava: %	Cena po zľave: SKK
- základná cena:	7344,96	25,0	5508,72
- cena s príslušenstvom:	7344,96	25,0	5508,72
Cena za montáž:	2088,00	0,0	2088,00
Cena za doplnky:	2627,77	0,0	2627,77
Cena služieb:	0,00	0,0	0,00
Celkom:	12060,73		10224,49

DPH:	19,0 %	1942,65
------	--------	---------

Cena celkom s DPH	SKK	12167,00
--------------------------	------------	-----------------

 MATEP BA spol. s r.o.	Objednávateľ: SOŠ PZ, Bratislava
	Adresa: Vápencová 36 840 09 Bratislava
Adresa: Pribylinská 2 831 04 Bratislava	IČO/R.Č.: IČ DPH:
IČO: 36664146	Tel.: 09610 585 34, p.V.Gála
IČ DPH: SK 2022227614	Fax: 09610 59 111
Tel.: 02/44871459 mob.0905 592425	Bankovné spojenie:
Fax.: 02/44871459 e-mail: zigova@matepba.sk	

Vážený zákazník, na základe Vašej žiadosti Vám predkladáme cenovú ponuku na dodávku a montáž plastových výplní stavebných otvorov. Cenová ponuka zohľadňuje použitie päťkomorových plastových profilov ZENDOW belgickej firmy DECEUNINCK, rakúskeho celoobvodového kovania MACO, zasklenia izolačným dvojsklom, demontáž starých okien, montáž nových okien, murárske vyspravenie ostiení.

Číslo ponuky: 34/08	Názov etapy: Etapa č. 1
Číslo 9	Názov Dvojkrídlové okná

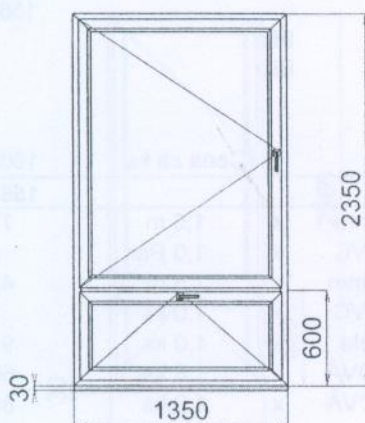

Základná cena:			15026,08	SKK
Rám: Rám 5 k. 64 mm		Bila		
Kridlo: Křídlo 5 k. 80 mm		Bila		
Výplň: 1 4-16-4, U=1,1				
2 4-16-4, U=1,1				
Počet kusov: 1		Cena za ks:	15026,08	SKK
Cena za počet:			15026,08	SKK
Doplň.: Parapet vonk. AL š.260mm	x	1,4 m	689,85	SKK
Koncovka Al parapetu PVC	x	1,0 Par	50,00	SKK
Parapet vnút.PVC š.250mm	x	1,4 m	394,20	SKK
Konc.vnút.parapetu PVC	x	1,0 ks	30,00	SKK
KLASIK pevná sieťka biela	x	1,0 ks	884,40	SKK
Žalúzia vnútorná ISO NOVÁ	x	1,0 ks	630,00	SKK
Žalúzia vnútorná ISO NOVÁ	x	1,0 ks	800,00	SKK
Spojovací profil 3312	x	4,7 m	113,50	SKK
Spojovací profil 6960+vý.	x	2,4 m	1071,93	SKK
Cena doplnkov:			4663,88	SKK
Cena s doplnkami:			19689,96	SKK

Výrobky:	Cena pred zľavou: SKK	Zľava: %	Cena po zľave: SKK
- základná cena:	15026,08	25,0	11269,56
- cena s príslušenstvom:	15026,08	25,0	11269,56
Cena za montáž:	3315,20	0,0	3315,20
Cena za doplnky:	4663,88	0,0	4663,88
Cena služieb:	0,00	0,0	0,00
Celkom:	23005,16		19248,64

DPH:	19,0 %	3657,24
------	--------	---------

Cena celkom s DPH	SKK	22906,00
--------------------------	------------	-----------------

**MATEP BA spol. s r.o.**

Adresa: Pribylinská 2
831 04 Bratislava
IČO: 36664146
IČ DPH: SK 2022227614
Tel.: 02/44871459 mob.0905 592425
Fax.: 02/44871459 e-mail: zigova@matepba.sk

Objednávateľ: **SOŠ PZ, Bratislava**

Adresa: Vápencová 36
840 09 Bratislava

IČO/R.Č.:

IČ DPH:

Tel.: 09610 585 34, p.V.Gála

Fax: 09610 59 111

Bankovné spojenie:

Vážený zákazník, na základe Vašej žiadosti Vám predkladáme cenovú ponuku na dodávku a montáž plastových výplní stavebných otvorov. Cenová ponuka zohľadňuje použitie päťkomorových plastových profilov ZENDOW belgickej firmy DECEUNINCK, rakúskeho celoobvodového kovania MACO, zasklenia izolačným dvojsklom, demontáž starých okien, montáž nových okien, murárske vyspravenie ostiení.

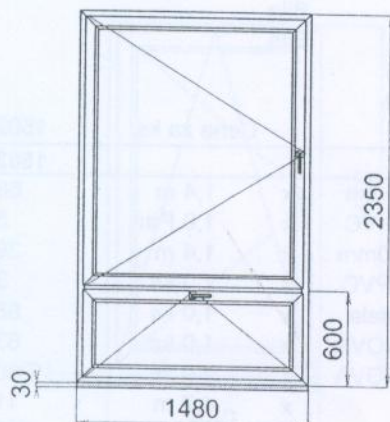
Číslo ponuky: **34/08**Názov etapy: **Etapa č. 1**Číslo **10**Názov **Dvojkridlové okná**

Základná cena: 15684,00 SKK

Rám: Rám 5 k. 64 mm Bila

Kridlo: Křídlo 5 k. 80 mm Bila

Výplň: 1 4-16-4, U=1,1

2 4-16-4, U=1,1

Počet kusov: 1

Cena za ks: 15684,00 SKK

Cena za počet: 15684,00 SKK

Dopln.: Parapet vonk. AL š.260mm x 1,5 m 756,28 SKK

Koncovka Al parapetu PVC x 1,0 Par 50,00 SKK

Parapet vnút.PVC š.250mm x 1,5 m 432,16 SKK

Konc.vnutor.parapetu PVC x 1,0 ks 30,00 SKK

KLASIK pevná sieťka biela x 1,0 ks 919,60 SKK

Žalúzia vnútorná ISO NOVÁ x 1,0 ks 660,00 SKK

Žalúzia vnútorná ISO NOVÁ x 1,0 ks 850,00 SKK

Spojovací profil 6960 x 2,4 m 580,11 SKK

Výztuha k 6960 x 2,4 m 491,83 SKK

Cena doplnkov: 4769,98 SKK**Cena s doplnkami: 20453,98 SKK**

Výrobky:	Cena pred zľavou: SKK	Zľava: Pozn.: %	Cena po zľave: SKK
- základná cena:	15684,00	25,0	11763,00
- cena s príslušenstvom:	15684,00	25,0	11763,00
Cena za montáž:	3432,00	0,0	3432,00
Cena za doplnky:	4769,98	0,0	4769,98
Cena služieb:	0,00	0,0	0,00
Celkom:	23885,98		19964,98

DPH:	19,0 %	3793,35
------	--------	---------

Cena celkom s DPH	SKK	23758,00
--------------------------	------------	-----------------

 MATEP BA spol. s r.o.	Objednávateľ: SOŠ PZ, Bratislava
	Adresa: Vápencová 36 840 09 Bratislava
Adresa: Pribylinská 2 831 04 Bratislava	IČO/R.Č.: IČ DPH:
IČO: 36664146	Tel.: 09610 585 34, p.V.Gála
IČ DPH: SK 2022227614	Fax: 09610 59 111
Tel.: 02/44871459 mob.0905 592425	Bankovné spojenie:
Fax.: 02/44871459 e-mail: zigova@matepba.sk	

Vážený zákazník, na základe Vašej žiadosti Vám predkladáme cenovú ponuku na dodávku a montáž plastových výplní stavebných otvorov. Cenová ponuka zohľadňuje použitie päťkomorových plastových profilov ZENDOW belgickej firmy DECEUNINCK, rakúskeho celoodvodového kovania MACO, zasklenia izolačným dvojsklom, demontáž starých okien, montáž nových okien, murárske vyspravenie ostiení.

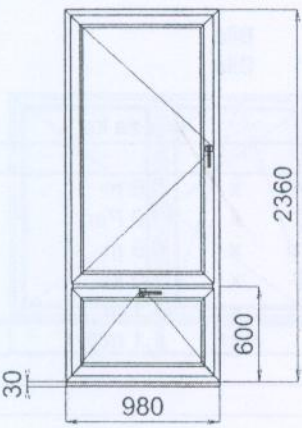
Číslo ponuky: 34/08	Názov etapy: Etapa č. 1
Číslo 11	Názov Dvojkrídlové okná
	Základná cena: 12984,72 SKK
	Rám: Rám 5 k. 64 mm Bila Kridlo: Křídlo 5 k. 80 mm Bila Výplň: 1 4-16-4, U=1,1 2 4-16-4, U=1,1 Počet kusov: 1 Cena za ks: 12984,72 SKK
Cena za počet: 12984,72 SKK	
Dopln.: Parapet vonk. AL š.260mm x 1,0 m 500,78 SKK Koncovka Al parapetu PVC x 1,0 Par 50,00 SKK Parapet vnút.PVC š.250mm x 1,0 m 286,16 SKK Konc.vnutor.parapetu PVC x 1,0 ks 30,00 SKK KLASIK pevná sieťka biela x 1,0 ks 741,40 SKK Žalúzia vnútorná ISO NOVÁ x 1,0 ks 580,00 SKK Žalúzia vnútorná ISO NOVÁ x 1,0 ks 700,00 SKK Spojovací profil 3312 x 4,7 m 66,27 SKK	
Cena doplnkov: 2954,61 SKK	
Cena s doplnkami: 15939,33 SKK	

Výrobky:	Cena pred zľavou: SKK	Zľava: %	Cena po zľave: SKK
- základná cena:	12984,72	25,0	9738,54
- cena s príslušenstvom:	12984,72	25,0	9738,54
Cena za montáž:	2992,00	0,0	2992,00
Cena za doplnky:	2954,61	0,0	2954,61
Cena služieb:	0,00	0,0	0,00
Celkom:	18931,33		15685,15

DPH:	19,0 %	2980,18
Cena celkom s DPH	SKK	18665,00

 MATEP BA spol. s r.o.	Objednávateľ: SOŠ PZ, Bratislava
	Adresa: Vápencová 36 840 09 Bratislava
Adresa: Pribylinská 2 831 04 Bratislava	IČO/R.Č.: IČ DPH:
IČO: 36664146	Tel.: 09610 585 34, p.V.Gála
IČ DPH: SK 2022227614	Fax: 09610 59 111
Tel.: 02/44871459 mob.0905 592425	Bankovné spojenie:
Fax.: 02/44871459 e-mail: zigova@matepba.sk	

Vážený zákazník, na základe Vašej žiadosti Vám predkladáme cenovú ponuku na dodávku a montáž plastových výplní stavebných otvorov. Cenová ponuka zohľadňuje použitie pätkomorových plastových profilov ZENDOW belgickej firmy DECEUNINCK, rakúskeho celoobvodového kovania MACO, zasklenia izolačným dvojsklom, demontáž starých okien, montáž nových okien, murárske vysprevenie ostiení.

Číslo ponuky: 34/08	Názov etapy: Etapa č. 1
Číslo 12	Názov Jednokrídlové okno OS

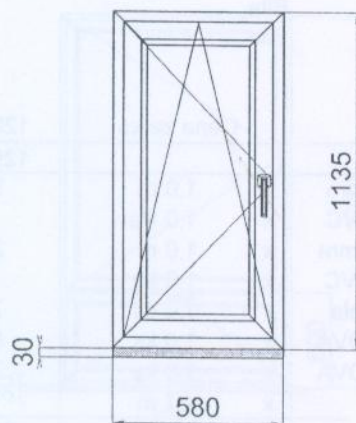

Základná cena: 5678,40 SKK

Rám: Rám 5 k. 64 mm Bila

Krídlo: Krídlo 5 k. 80 mm Bila

Výplň: 1 4-16-4, U=1,1

Počet kusov: 1 Cena za ks: 5678,40 SKK

Cena za počet: 5678,40 SKK

Doplň.: Parapet vonk. AL š.260mm x 0,6 m 306,60 SKK

Koncovka Al parapetu PVC x 1,0 Par 50,00 SKK

Parapet vnút.PVC š.250mm x 0,6 m 175,20 SKK

Konc.vnút.or.parapetu PVC x 1,0 ks 30,00 SKK

Spojovací profil 6960 x 1,1 m 162,90 SKK

Výztuha k 6960 x 1,1 m 138,11 SKK

Cena doplnkov: 862,80 SKK

Cena s doplnkami: 6541,20 SKK

Pozn.:

Výrobky:	Cena pred zľavou: SKK	Zľava: %	Cena po zľave: SKK
- základná cena:	5678,40	25,0	4258,80
- cena s príslušenstvom:	5678,40	25,0	4258,80
Cena za montáž:	1536,00	0,0	1536,00
Cena za doplnky:	862,80	0,0	862,80
Cena služieb:	0,00	0,0	0,00
Celkom:	8077,20		6657,60

DPH:	19,0 %	1264,94
------	--------	---------

Cena celkom s DPH	SKK	7923,00
--------------------------	------------	----------------



MATEP BA spol. s r.o.

Adresa: Pribylinská 2
831 04 Bratislava
IČO: 36664146
IČ DPH: SK 202227614
Tel.: 02/44871459 mob.0905 592425
Fax.: 02/44871459 e-mail: zigova@matepba.sk

Objednávateľ: SOŠ PZ, Bratislava
Adresa: Vápencová 36
840 09 Bratislava
IČO/R.Č.:
IČ DPH:
Tel.: 09610 585 34, p.V.Gála
Fax: 09610 59 111
Bankovné spojenie:

Vážení zákazníci, na základe Vašej žiadosti Vám predkladáme cenovú ponuku na dodávku a montáž plastových výplní stavebných otvorov. Cenová ponuka zohľadňuje použitie päťkomorových plastových profilov ZENDOŤW belgickej firmy DECEUNINCK, rakúskeho celoobvodového kovania MACO, zasklenia izolačným dvojsklom, demontáž starých okien, montáž nových okien, murárske vyspravenie ostiení.

Číslo ponuky: 34/08	Názov etapy: Etapa č. 1
Číslo 13	Názov Dvojkr.okno O,OS
	18213,08 SKK

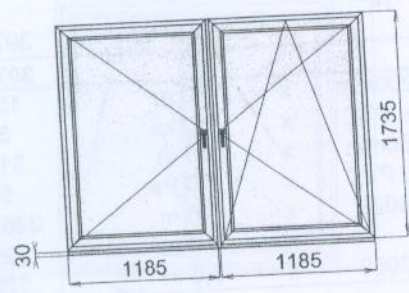

Základná cena:
Rám: Rám 5 k. 64 mm
Křídlo: Křídlo 5 k. 80 mm
Výplň: 1 4-16-4, U=1,1
Počet kusov: 1
Cena za ks: 18213,08 SKK

Cena za počet:			18213,08	SKK
Doplň.:	Parapet vnút.PVC š.200mm	x 2,4 m	621,60	SKK
	Konc.vnutor.parapetu PVC	x 1,0 ks	30,00	SKK
	Parapet vonk. AL š.260mm	x 2,4 m	1266,77	SKK
	Koncovka Al parapetu PVC	x 1,0 Par	50,00	SKK
	Spojovací profil 003 6000	x 1,8 m	448,38	SKK
	Výztuha 10x70x1,5 k 6960	x 1,8 m	289,78	SKK
	Žalúzia vnútorná ISO NOVÁ	x 2,0 ks	1540,00	SKK
			4246,53	SKK
			22459,61	SKK

Cena doplnkov:
Cena s doplnkami:
Pozn.:

Výrobky:	Cena pred zľavou: SKK	Zľava: %	Cena po zľave: SKK
- základná cena:	18213,08	20,0	14570,46
- cena s prislúšenstvom:	18213,08	20,0	14570,46
Cena za montáž:	5232,00	0,0	5232,00
Cena za doplnky:	4246,53	0,0	4246,53
Cena služieb:	0,00	0,0	0,00
Celkom:	27691,61		24048,99

DPH:	19,0 %	4569,31
Cena celkom s DPH	SKK	28618,00

 MATEP BA spol. s r.o. Adresa: Pribylinská 2 831 04 Bratislava IČO: 36664146 IČ DPH: SK 2022227614 Tel.: 02/44871459 mob.0905 592425 Fax: 02/44871459 e-mail: zigova@matepba.sk	Objednávateľ: SOŠ PZ, Bratislava
	Adresa: Vápencová 36 840 09 Bratislava IČO/R.Č.: IČ DPH: Tel.: 09610 585 34, p.V.Gála Fax: 09610 59 111 Bankovné spojenie:

Vážený zákazník, na základe Vašej žiadosti Vám predkladáme cenovú ponuku na dodávku a montáž plastových výplní stavebných otvorov. Cenová ponuka zohľadňuje použitie pätkomorových plastových profilov ZENDOW belgickej firmy DECEUNINCK, rakúskeho celooštvodového kovania MACO, zasklenia izolačným dvojsklom, demontáž starých okien, montáž nových okien, murárske vyspravenie ostiení.

Číslo ponuky: 34/08

Názov etapy: **Etapa č. 1**

Číslo 14

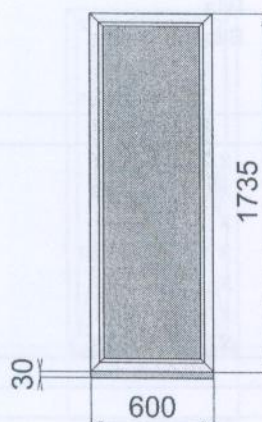
Názov **fix**

Základná cena:				3979,71	SKK
Rám: Rám 5 k. 64 mm		Bila			
Výplň: 1		Pl. hl.biela výplň			
Počet kusov: 1			Cena za ks:	3979,71	SKK
Cena za počet:				3979,71	SKK
Doplň.:	Parapet vnút.PVC š.200mm	x	0,6 m	155,40	SKK
	Konc.vnútor.parapetu PVC	x	1,0 ks	30,00	SKK
	Parapet vonk. AL š.260mm	x	0,6 m	316,69	SKK
	Koncovka Al parapetu PVC	x	1,0 Par	50,00	SKK
	Nástrek profilov RAL 8028	x	1,0 m	3263,00	SKK
	Spojovací profil 6960	x	3,6 m	896,77	SKK
	Výztuha 10x70x1,5 k 6960	x	3,6 m	579,57	SKK
Cena doplnkov:				5291,43	SKK
Cena s doplnkami:				9271,14	SKK
Pozn.:					

Výrobky:	Cena pred zľavou: SKK	Zľava: %	Cena po zľave: SKK
- základná cena:	3979,71	20,0	3183,77
- cena s príslušenstvom:	3979,71	20,0	3183,77
Cena za montáž:	2092,80	0,0	2092,80
Cena za doplnky:	5291,43	0,0	5291,43
Cena služieb:	0,00	0,0	0,00
Celkom:	11363,94		10568,00

DPH:	19,0 %	2007,92
------	--------	---------

Cena celkom s DPH	SKK	12576,00
--------------------------	------------	-----------------

 MATEP BA spol. s r.o.	Objednávateľ: SOŠ PZ, Bratislava
	Adresa: Vápencová 36 840 09 Bratislava
Adresa: Pribylinská 2 831 04 Bratislava	IČO/R.Č.: IČ DPH:
IČO: 36664146	Tel.: 09610 585 34, p.V.Gála
IČ DPH: SK 2022227614	Fax: 09610 59 111
Tel.: 02/44871459 mob.0905 592425	Bankovné spojenie:
Fax.: 02/44871459 e-mail: zigova@matepba.sk	

Vážený zákazník, na základe Vašej žiadosti Vám predkladáme cenovú ponuku na dodávku a montáž plastových výplní stavebných otvorov. Cenová ponuka zohľadňuje použitie päťkomorových plastových profilov ZENDOW belgickej firmy DECEUNINCK, rakúskeho celoobvodového kovania MACO, zasklenia izolačným dvojsklom, demontáž starých okien, montáž nových okien, murárske vyspravenie ostiení.

Číslo ponuky: 34/08	Názov etapy: Etapa č. 1
Číslo 15	Názov Dvojkr.okno

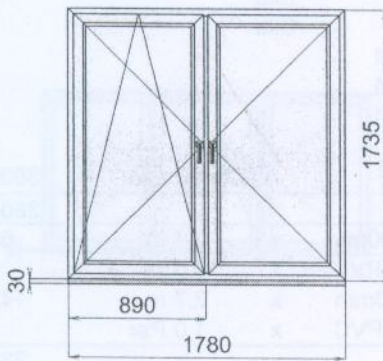

Základná cena:	16029,88	SKK
Rám: Rám 5 k. 64 mm	Bila	
Křídlo: Křídlo 5 k. 80 mm	Bila	
Výplň: 1 4-16-4, U=1,1		
Počet kusov: 1	Cena za ks:	16029,88 SKK
Cena za počet:		16029,88 SKK
Doplň.: Parapet vnút.PVC š.200mm	x 1,8 m	466,20 SKK
Konc.vnútor.parapetu PVC	x 1,0 ks	30,00 SKK
Parapet vonk. AL š.260mm	x 1,8 m	950,08 SKK
Koncovka Al parapetu PVC	x 1,0 Par	50,00 SKK
Cena doplnkov:		1496,28 SKK
Cena s doplnkami:		17526,15 SKK
Pozn.:		

Výrobky:	Cena pred zľavou: SKK	Zľava: %	Cena po zľave: SKK
- základná cena:	16029,88	20,0	12823,90
- cena s príslušenstvom:	16029,88	20,0	12823,90
Cena za montáž:	3148,80	0,0	3148,80
Cena za doplnky:	1496,28	0,0	1496,28
Cena služieb:	0,00	0,0	0,00
Celkom:	20674,95		17468,98

DPH:	19,0 %	3319,11
------	--------	---------

Cena celkom s DPH	SKK	20788,00
--------------------------	------------	-----------------

 MATEP BA spol. s r.o.	Objednávateľ: SOŠ PZ, Bratislava
	Adresa: Vápencová 36 840 09 Bratislava
Adresa: Pribylinská 2 831 04 Bratislava	IČO/R.Č.:
IČO: 36664146	IČ DPH:
IČ DPH: SK 2022227614	Tel.: 09610 585 34, p.V.Gála
Tel.: 02/44871459 mob.0905 592425	Fax: 09610 59 111
Fax.: 02/44871459 e-mail: zigova@matepba.sk	Bankovné spojenie:

Vážení zákazníci, na základe Vašej žiadosti Vám predkladáme cenovú ponuku na dodávku a montáž plastových výplní stavebných otvorov. Cenová ponuka zohľadňuje použitie päťkomorových plastových profilov ZENDOW belgickej firmy DECEUNINCK, rakúskeho celoobvodového kovania MACO, zasklenia izolačným dvojsklom, demontáž starých okien, montáž nových okien, murárske vyspravenie ostiení.

Číslo ponuky: 34/08

Názov etapy: Etapa č. 1

Číslo 16

Názov Balk.dvere + okno

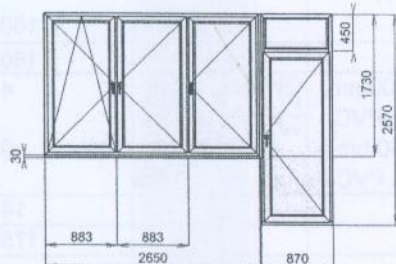

Základná cena: 38053,99 SKK

Rám: Rám 5 k. 64 mm Biela

Kridlo: Křídlo 5 k. 80 mm Biela

Výplň: 1 4-16-4, U=1,1

2 4-16-4, U=1,1

3 4-16-4, U=1,1

4 4-16-4, U=1,1

Počet kusov: 1 Cena za ks: 38053,99 SKK

Cena za počet: 38053,99 SKK

Dopln.: Parapet vnút.PVC š.200mm x 2,7 m 699,30 SKK

Konc.vnutor.parapetu PVC x 1,0 ks 30,00 SKK

Parapet vonk. AL š.260mm x 2,7 m 1425,11 SKK

Koncovka Al parapetu PVC x 1,0 Par 50,00 SKK

Cena doplnkov: 2204,41 SKK**Cena s doplnkami: 40258,40 SKK**

Pozn.: Prah Al 45 mm, spojka 15 mm

Výrobky:	Cena pred zľavou: SKK	Zľava: %	Cena po zľave: SKK
- základná cena:	38053,99	20,0	30443,19
- cena s príslušenstvom:	38053,99	20,0	30443,19
Cena za montáž:	7006,40	0,0	7006,40
Cena za doplnky:	2204,41	0,0	2204,41
Cena služieb:	0,00	0,0	0,00
Celkom:	47264,80		39654,00

DPH:	19,0 %	7534,26
------	--------	---------

Cena celkom s DPH	SKK	47188,00
--------------------------	------------	-----------------

 MATEP BA spol. s r.o.	Objednávateľ: SOŠ PZ, Bratislava
	Adresa: Vápencová 36 840 09 Bratislava
Adresa: Pribylinská 2 831 04 Bratislava	IČO/R.Č.:
IČO: 36664146	IČ DPH:
IČ DPH: SK 2022227614	Tel.: 09610 585 34, p.V.Gála
Tel.: 02/44871459 mob.0905 592425	Fax: 09610 59 111
Fax.: 02/44871459 e-mail: zigova@matepba.sk	Bankovné spojenie:

Vážený zákazník, na základe Vašej žiadosti Vám predkladáme cenovú ponuku na dodávku a montáž plastových výplní stavebných otvorov. Cenová ponuka zohľadňuje použitie päťkomorových plastových profilov ZENDOW belgickej firmy DECEUNINCK, rakúskeho celoobvodového kovania MACO, zasklenia izolačným dvojsklom, demontáž starých okien, montáž nových okien, murárske vyspravenie ostiení.

Číslo ponuky: 34/08

Názov etapy: Etapa č. 1

Číslo 17

Názov Trojkr.okno

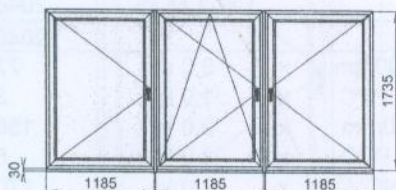

Základná cena: 28551,06 SKK

Rám: Rám 5 k. 64 mm Biela

Křídlo: Křídlo 5 k. 80 mm Biela

Výplň: 1 4-16-4, U=1,1

Počet kusov: 1 Cena za ks: 28551,06 SKK

Cena za počet: 28551,06 SKK

Dopln.: Parapet vnút.PVC š.200mm x 3,6 m 932,40 SKK

Konc.vnutor.parapetu PVC x 1,0 ks 30,00 SKK

Parapet vonk. AL š.260mm x 3,6 m 1900,15 SKK

Koncovka Al parapetu PVC x 1,0 Par 50,00 SKK

Žalúzia vnútorná ISO NOVÁ x 3,0 ks 2310,00 SKK

Cena doplnkov: 5222,55 SKK

Cena s doplnkami: 33773,61 SKK

Pozn.:

Výrobky:	Cena pred zľavou: SKK	Zľava: %	Cena po zľave: SKK
- základná cena:	28551,06	20,0	22840,85
- cena s príslušenstvom:	28551,06	20,0	22840,85
Cena za montáž:	7849,60	0,0	7849,60
Cena za doplnky:	5222,55	0,0	5222,55
Cena služieb:	0,00	0,0	0,00
Celkom:	41623,21		35913,00

DPH:	19,0 %	6823,47
------	--------	---------

Cena celkom s DPH	SKK	42736,00
--------------------------	------------	-----------------

 MATEP BA spol. s r.o.	Objednávateľ: SOŠ PZ, Bratislava
	Adresa: Vápencová 36 840 09 Bratislava
Adresa: Pribylinská 2 831 04 Bratislava	IČO/R.Č.:
IČO: 36664146	IČ DPH:
IČ DPH: SK 2022227614	Tel.: 09610 585 34, p.V.Gála
Tel.: 02/44871459 mob.0905 592425	Fax: 09610 59 111
Fax: 02/44871459 e-mail: zigova@matepba.sk	Bankovné spojenie:

Vážený zákazník, na základe Vašej žiadosti Vám predkladáme cenovú ponuku na dodávku a montáž plastových výplní stavebných otvorov. Cenová ponuka zohľadňuje použitie päťkomorových plastových profilov ZENDOW belgickej firmy DECEUNINCK, rakúskeho celoobvodového kovania MACO, zasklenia izolačným dvojsklom, demontáž starých okien, montáž nových okien, murárske vyspravenie ostiení.

Číslo ponuky: 34/08

Názov etapy: Etapa č. 1

Číslo 18

Názov Dvojkř. okno

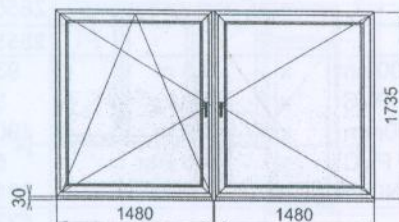

Základná cena: 20482,38 SKK

Rám: Rám 5 k. 64 mm Bila

Křídlo: Křídlo 5 k. 80 mm Bila

Výplň: 1 4-16-4, U=1,1

Počet kusov: 1 Cena za ks: 20482,38 SKK

Cena za počet: 20482,38 SKK

Doplň.: Parapet vnút.PVC š.200mm x 3,0 m 777,00 SKK

Konc.vnutor.parapetu PVC x 1,0 ks 30,00 SKK

Parapet vonk. AL š.260mm x 3,0 m 1583,46 SKK

Koncovka Al parapetu PVC x 1,0 Par 50,00 SKK

Žalúzia vnútorná ISO NOVÁ x 2,0 ks 1700,00 SKK

Cena doplnkov: 4140,46 SKK**Cena s doplnkami: 24622,83 SKK**

Pozn.:

Výrobky:	Cena pred zľavou: SKK	Zľava: %	Cena po zľave: SKK
- základná cena:	20482,38	20,0	16385,90
- cena s príslušenstvom:	20482,38	20,0	16385,90
Cena za montáž:	5761,60	0,0	5761,60
Cena za doplnky:	4140,46	0,0	4140,46
Cena služieb:	0,00	0,0	0,00
Celkom:	30384,44		26287,96

DPH:	19,0 %	4994,71
------	--------	---------

Cena celkom s DPH	SKK	31283,00
--------------------------	------------	-----------------

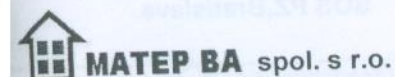

Adresa: Pribylinská 2
831 04 Bratislava
IČO: 36664146
IČ DPH: SK 2022227614
Tel.: 02/44871459 mob.0905 592425
Fax.: 02/44871459 e-mail: zigova@matepba.sk

Objednávateľ: SOŠ PZ, Bratislava

Adresa: Vápencová 36
840 09 Bratislava

IČO/R.Č.:

IČ DPH:

Tel.: 09610 585 34, p.V.Gála

Fax: 09610 59 111

Bankovné spojenie:

Vážený zákazník, na základe Vašej žiadosti Vám predkladáme cenovú ponuku na dodávku a montáž plastových výplní stavebných otvorov. Cenová ponuka zohľadňuje použitie päťkomorových plastových profilov ZENDOW belgickej firmy DECEUNINCK, rakúskeho celoobvodového kovania MACO, zasklenia izolačným dvojsklom, demontáž starých okien, montáž nových okien, murárske vyspravenie ostiení.

Číslo ponuky: 34/08

Názov etapy: Etapa č. 1

Číslo 19

Názov Jednokr.okno OSL

9241,02 SKK

Základná cena:

Rám: Rám 5 k. 64 mm

Bila

Křídlo: Křídlo 5 k. 80 mm

Bila

Výplň: 1 4-16-4, U=1,1

Počet kusov: 1

Cena za ks: 9241,02 SKK

Cena za počet: 9241,02 SKK

Doplň.: Parapet vnút.PVC š.200mm x 1,2 m 310,80 SKK

Konc.vnutor.parapetu PVC x 1,0 ks 30,00 SKK

Parapet vonk. AL š.260mm x 1,2 m 633,38 SKK

Koncovka Al parapetu PVC x 1,0 Par 50,00 SKK

Cena doplnkov: 1024,18 SKK

Cena s doplnkami: 10265,21 SKK

Pozn.:

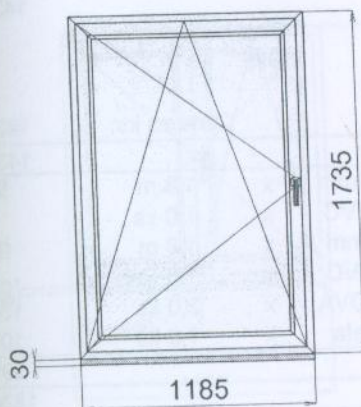

Výrobky:	Cena pred zľavou: SKK	Zľava: %	Cena po zľave: SKK
- základná cena:	9241,03	20,0	7392,82
- cena s príslušenstvom:	9241,03	20,0	7392,82
Cena za montáž:	2616,00	0,0	2616,00
Cena za doplnky:	1024,18	0,0	1024,18
Cena služieb:	0,00	0,0	0,00
Celkom:	12881,21		11033,00

DPH:	19,0 %		2096,27
------	--------	--	---------

Cena celkom s DPH	SKK	13129,00
--------------------------	------------	-----------------

 MATEP BA spol. s r.o.	Objednávateľ: SOŠ PZ, Bratislava
	Adresa: Vápencová 36 840 09 Bratislava
Adresa: Pribylinská 2 831 04 Bratislava	IČO/R.Č.:
IČO: 36664146	IČ DPH:
IČ DPH: SK 2022227614	Tel.: 09610 585 34, p.V.Gála
Tel.: 02/44871459 mob.0905 592425	Fax: 09610 59 111
Fax.: 02/44871459 e-mail: zigova@matepba.sk	Bankovné spojenie:

Vážený zákazník, na základe Vašej žiadosti Vám predkladáme cenovú ponuku na dodávku a montáž plastových výplní stavebných otvorov. Cenová ponuka zohľadňuje použitie päťkomorových plastových profilov ZENDOW belgickej firmy DECEUNINCK, rakúskeho celoobvodového kovania MACO, zasklenia izolačným dvojsklom, demontáž starých okien, montáž nových okien, murárske vyspravenie ostiení.

Číslo ponuky: 34/08	Názov etapy: Etapa č. 1
Číslo 20	Názov Dvojkr.okno

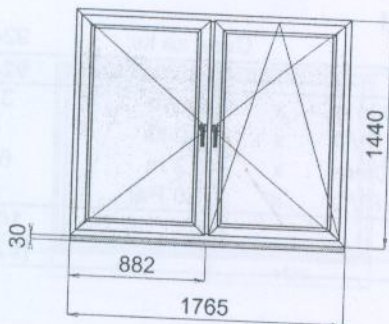

Základná cena:				
Rám: Rám 5 k. 64 mm				14375,15 SKK
Krídlo: Krídlo 5 k. 80 mm				
Výplň: 1 4-16-4, U=1,1				
Počet kusov: 1				
Cena za počet:			Cena za ks:	14375,15 SKK
Doplň.: Parapet vnút.PVC š.300mm	x	1,8 m		14375,15 SKK
Konc.vnútor.parapetu PVC	x	1,0 ks		586,80 SKK
Parapet vonk. AL š.260mm	x	1,8 m		30,00 SKK
Koncovka Al parapetu PVC	x	1,0 Par		950,08 SKK
Žalúzia vnútorná ISO NOVÁ	x	2,0 ks		50,00 SKK
KLASIK pevná sieťka biela	x	1,0 ks		1320,00 SKK
Cena doplnkov:				1056,00 SKK
Cena s doplnkami:				3992,88 SKK
Pozn.:				18368,03 SKK

Výrobky:	Cena pred zľavou: SKK	Zľava: %	Cena po zľave: SKK
- základná cena:	14375,15	20,0	11500,12
- cena s príslušenstvom:	14375,15	20,0	11500,12
Cena za montáž:	2872,00	0,0	2872,00
Cena za doplnky:	3992,88	0,0	3992,88
Cena služieb:	0,00	0,0	0,00
Celkom:	21240,03		18365,00

DPH:	19,0 %	3489,35
Cena celkom s DPH	SKK	21854,00

 MATEP BA spol. s r.o. Adresa: Pribylinská 2 831 04 Bratislava IČO: 36664146 IČ DPH: SK 2022227614 Tel.: 02/44871459 mob.0905 592425 Fax.: 02/44871459 e-mail: zigova@matepba.sk	Objednávateľ: SOŠ PZ, Bratislava
	Adresa: Vápencová 36 840 09 Bratislava IČO/R.Č.: IČ DPH: Tel.: 09610 585 34, p.V.Gála Fax: 09610 59 111 Bankovné spojenie:

Vážený zákazník, na základe Vašej žiadosti Vám predkladáme cenovú ponuku na dodávku a montáž plastových výplní stavebných otvorov. Cenová ponuka zohľadňuje použitie päťkomorových plastových profilov ZENDOW belgickej firmy DECEUNINCK, rakúskeho celooberodového kovania MACO, zasklenia izolačným dvojsklom, demontáž starých okien, montáž nových okien, murárske vyspravenie ostiení.

Číslo ponuky: 379/07	Názov etapy: Etapa č. 1
Číslo 21	Názov Dvojkr.okno

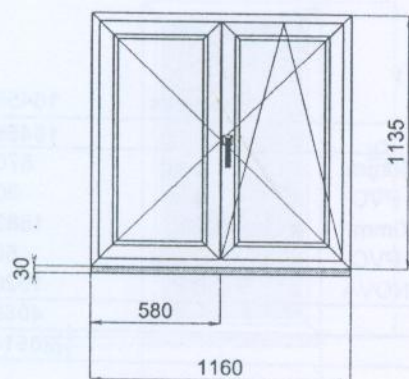

Základná cena: 10901,36 SKK

Rám: Rám 5 k. 64 mm Biela

Kridlo: Křidlo 5 k. 80 mm Biela

Výplň: 1 4-16-4, U=1,1

Počet kusov: 1 Cena za ks: 10901,36 SKK

Cena za počet: 10901,36 SKK

Doplň.: Parapet vnút.PVC š.250mm x 1,2 m 350,40 SKK

Konc.vnút.or.parapetu PVC x 1,0 ks 30,00 SKK

Parapet vonk. AL š.260mm x 1,2 m 633,38 SKK

Koncovka Al parapetu PVC x 1,0 Par 50,00 SKK

Spojovací profil 003 6000 x 1,2 m 296,23 SKK

Výztuha 10x70x1,5 k 6960 x 1,2 m 251,15 SKK

Cena doplnkov: 1611,16 SKK

Cena s doplnkami: 12512,53 SKK

Pozn.:

Výrobky:	Cena pred zľavou: SKK	Zľava: %	Cena po zľave: SKK
- základná cena:	10901,36	20,0	8721,09
- cena s príslušenstvom:	10901,36	20,0	8721,09
Cena za montáž:	2056,00	0,0	2056,00
Cena za doplnky:	1611,16	0,0	1611,16
Cena služieb:	0,00	0,0	0,00
Celkom:	14568,53		12388,25

DPH:	19,0 %	2353,77
------	--------	---------

Cena celkom s DPH	SKK	14742,00
--------------------------	------------	-----------------

 MATEP BA spol. s r.o.	Objednávateľ: SOŠ PZ, Bratislava
	Adresa: Vápencová 36 840 09 Bratislava
Adresa: Pribylinská 2 831 04 Bratislava	IČO/R.Č.:
IČO: 36664146	IČ DPH:
IČ DPH: SK 2022227614	Tel.: 09610 585 34, p.V.Gála
Tel.: 02/44871459 mob.0905 592425	Fax: 09610 59 111
Fax.: 02/44871459 e-mail: zigova@matepba.sk	Bankovné spojenie:

Vážený zákazník, na základe Vašej žiadosti Vám predkladáme cenovú ponuku na dodávku a montáž plastových výplní stavebných otvorov. Cenová ponuka zohľadňuje použitie päťkomorových plastových profilov ZENDOW belgickej firmy DECEUNINCK, rakúskeho celoobvodového kovania MACO, zasklenia izolačným dvojsklom, demontáž starých okien, montáž nových okien, murárske vyspravenie ostiení.

Číslo ponuky: 379/07

Názov etapy: Etapa č. 1

Číslo 22

Názov Dvojkr.okno

Základná cena: 16455,17 SKK

Rám: Rám 5 k. 64 mm Bila

Křídlo: Křídlo 5 k. 80 mm Bila

Výplň: 1 4-16-4, U=1,1

Počet kusov: 1 Cena za ks: 16455,17 SKK

Cena za počet: 16455,17 SKK

Doplň.: Parapet vnút.PVC š.250mm x 3,0 m 876,00 SKK

Konc.vnutor.parapetu PVC x 1,0 ks 30,00 SKK

Parapet vonk. AL š.260mm x 3,0 m 1583,46 SKK

Koncovka Al parapetu PVC x 1,0 Par 50,00 SKK

Žalúzia vnútorná ISO NOVÁ x 2,0 ks 1520,00 SKK

Cena doplnkov: 4059,46 SKK**Cena s doplnkami: 20514,63 SKK**

Pozn.:

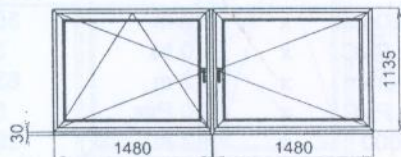

SOŠ

Výrobky:	Cena pred zľavou: SKK	Zľava: %	Cena po zľave: SKK
- základná cena:	16455,17	20,0	13164,14
- cena s príslušenstvom:	16455,17	20,0	13164,14
Cena za montáž:	4686,40	0,0	4686,40
Cena za doplnky:	4059,46	0,0	4059,46
Cena služieb:	0,00	0,0	0,00
Celkom:	25201,03		21910,00

DPH:	19,0 %	4162,90
------	--------	---------

Cena celkom s DPH	SKK	26073,00
--------------------------	------------	-----------------

 MATEP BA spol. s r.o. Adresa: Pribylinská 2 831 04 Bratislava IČO: 36664146 IČ DPH: SK 2022227614 Tel.: 02/44871459 mob.0905 592425 Fax.: 02/44871459 e-mail: zigova@matepba.sk	Objednávateľ: SOŠ PZ, Bratislava
	Adresa: Vápencová 36 840 09 Bratislava
	IČO/R.Č.: IČ DPH:
	Tel.: 09610 585 34, p.V.Gála
	Fax: 09610 59 111
	Bankovné spojenie:

Vážený zákazník, na základe Vašej žiadosti Vám predkladáme cenovú ponuku na dodávku a montáž plastových výplní stavebných otvorov. Cenová ponuka zohľadňuje použitie päťkomorových plastových profilov ZENDOW belgickej firmy DECEUNINCK, rakúskeho celoobvodového kovania MACO, zasklenia izolačným dvojsklom, demontáž starých okien, montáž nových okien, murárske vyspravenie ostiení.

Číslo ponuky: 379/07

Názov etapy: **Etapa č. 1**

Číslo 23

Názov **fix**

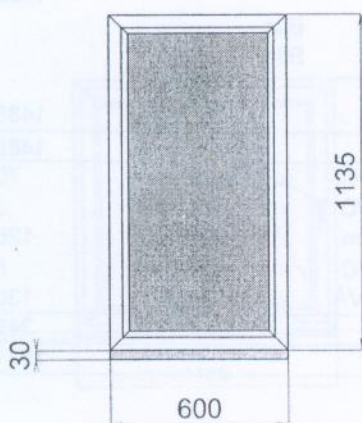

Základná cena:				3169,38	SKK
Rám: Rám 5 k. 64 mm			Biela		
Výplň: 1			Pl. hl.biela výplň		
Počet kusov: 1				Cena za ks:	3169,38 SKK
Cena za počet:				3169,38	SKK
Doplň.: Parapet vnút.PVC š.250mm	x	0,6 m		175,20	SKK
Konc.vnutor.parapetu PVC	x	1,0 ks		30,00	SKK
Parapet vonk. AL š.260mm	x	0,6 m		316,69	SKK
Koncovka Al parapetu PVC	x	1,0 Par		50,00	SKK
Spojovací profil 6960	x	1,2 m		296,23	SKK
Výztuha 10x70x1,5 k 6960	x	1,2 m		251,15	SKK
Nástrek RAL 8028	x	1,0 m		2963,00	SKK
Cena doplnkov:				4082,26	SKK
Cena s doplnkami:				7251,64	SKK
Pozn.:					

Výrobky:	Cena pred zľavou: SKK	Zľava: %	Cena po zľave: SKK
- základná cena:	3169,38	20,0	2535,50
- cena s príslušenstvom:	3169,38	20,0	2535,50
Cena za montáž:	1555,20	0,0	1555,20
Cena za doplnky:	4082,26	0,0	4082,26
Cena služieb:	0,00	0,0	0,00
Celkom:	8806,84		8172,96

DPH:	19,0 %	1552,86
------	--------	---------

Cena celkom s DPH	SKK	9726,00
--------------------------	------------	----------------

 MATEP BA spol. s r.o.	Objednávateľ: SOŠ PZ, Bratislava
	Adresa: Vápencová 36 840 09 Bratislava
Adresa: Pribylinská 2 831 04 Bratislava	IČO/R.Č.:
IČO: 36664146	IČ DPH:
IČ DPH: SK 2022227614	Tel.: 09610 585 34, p.V.Gála
Tel.: 02/44871459 mob.0905 592425	Fax: 09610 59 111
Fax.: 02/44871459 e-mail: zigova@matepba.sk	Bankovné spojenie:

Vážený zákazník, na základe Vašej žiadosti Vám predkladáme cenovú ponuku na dodávku a montáž plastových výplní stavebných otvorov. Cenová ponuka zohľadňuje použitie päťkomorových plastových profilov ZENDOW belgickej firmy DECEUNINCK, rakúskeho celoobvodového kovania MACO, zasklenia izolačným dvojsklom, demontáž starých okien, montáž nových okien, murárske vyspravenie ostiení.

Číslo ponuky: 379/07	Názov etapy: Etapa č. 1
Číslo 24	Názov Dvojkr.okno

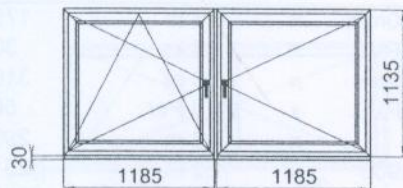

Základná cena:	14885,63 SKK
Rám: Rám 5 k. 64 mm	Bila
Kridlo: Křídlo 5 k. 80 mm	Bila
Výplň: 1 4-16-4, U=1,1	
Počet kusov: 1	Cena za ks: 14885,63 SKK
Cena za počet:	14885,63 SKK
Doplň.: Parapet vnút.PVC š.250mm	x 2,4 m 700,80 SKK
Konc.vnutor.parapetu PVC	x 1,0 ks 30,00 SKK
Parapet vonk. AL š.260mm	x 2,4 m 1266,77 SKK
Koncovka Al parapetu PVC	x 1,0 Par 50,00 SKK
Žalúzia vnútorná ISO NOVÁ	x 2,0 ks 1380,00 SKK
Cena doplnkov:	3427,57 SKK
Cena s doplnkami:	18313,19 SKK

Pozn.:

Výrobky:	Cena pred zľavou: SKK	Zľava: %	Cena po zľave: SKK
- základná cena:	14885,63	20,0	11908,50
- cena s príslušenstvom:	14885,63	20,0	11908,50
Cena za montáž:	4156,80	0,0	4156,80
Cena za doplnky:	3427,57	0,0	3427,57
Cena služieb:	0,00	0,0	0,00
Celkom:	22469,99		19492,87

DPH:	19,0 %	3703,64
------	--------	---------

Cena celkom s DPH	SKK	23197,00
--------------------------	------------	-----------------

 MATEP BA spol. s r.o. Adresa: Pribylinská 2 831 04 Bratislava IČO: 36664146 IČ DPH: SK 2022227614 Tel.: 02/44871459 mob.0905 592425 Fax.: 02/44871459 e-mail: zigova@matepba.sk	Objednávateľ: SOŠ PZ, Bratislava
	Adresa: Vápencová 36 840 09 Bratislava IČO/R.Č.: IČ DPH: Tel.: 09610 585 34, p.V.Gála Fax: 09610 59 111 Bankovné spojenie:

Vážený zákazník, na základe Vašej žiadosti Vám predkladáme cenovú ponuku na dodávku a montáž plastových výplní stavebných otvorov. Cenová ponuka zohľadňuje použitie päťkomorových plastových profilov ZENDOW belgickej firmy DECEUNINCK, rakúskeho celoobvodového kovania MACO, zasklenia izolačným dvojsklom, demontáž starých okien, montáž nových okien, murárske vyspravenie ostiení.

Číslo ponuky: 379/07

Názov etapy: **Etapa č. 1**

Číslo 25

Názov **Jednokr.okno OSL**

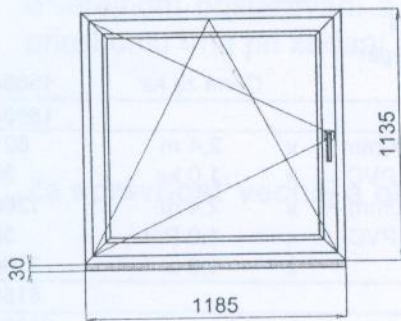

Základná cena: 7408,31 SKK

Rám: Rám 5 k. 64 mm Bila

Kridlo: Křídlo 5 k. 80 mm Bila

Výplň: 1 4-16-4, U=1,1

Počet kusov: 1 Cena za ks: 7408,31 SKK

Cena za počet: 7408,31 SKK

Doplň.: Parapet vnút.PVC š.250mm x 1,2 m 346,02 SKK

Konc.vnútor.parapetu PVC x 1,0 ks 30,00 SKK

Parapet vonk. AL š.260mm x 1,2 m 625,47 SKK

Koncovka Al parapetu PVC x 1,0 Par 50,00 SKK

Žalúzia vnútorná ISO NOVÁ x 1,0 ks 690,00 SKK

Cena doplnkov: 1741,49 SKK

Cena s doplnkami: 9149,80 SKK

Pozn.:

Výrobky:	Cena pred zľavou: SKK	Zľava: %	Cena po zľave: SKK
- základná cena:	7408,31	20,0	5926,65
- cena s príslušenstvom:	7408,31	20,0	5926,65
Cena za montáž:	2078,40	0,0	2078,40
Cena za doplnky:	1741,49	0,0	1741,49
Cena služieb:	0,00	0,0	0,00
Celkom:	11228,20		9746,54

DPH:	19,0 %	1851,84
------	--------	---------

Cena celkom s DPH	SKK	11598,00
--------------------------	------------	-----------------

Mgr. PhDr. Jozef Ivan Horvath
 Riaditeľ Strednej odbornej školy
 Policajného zboru Bratislava

 MATEP BA spol. s r.o.	Objednávateľ: SOŠ PZ, Bratislava
	Adresa: Vápencová 36 840 09 Bratislava
Adresa: Pribylinská 2 831 04 Bratislava	IČO/R.Č.: IČ DPH:
IČO: 36664146	Tel.: 09610 585 34, p.V.Gála
IČ DPH: SK 2022227614	Fax: 09610 59 111
Tel.: 02/44871459 mob.0905 592425	Bankovné spojenie:
Fax.: 02/44871459 e-mail: zigova@matepba.sk	

Vážený zákazník, na základe Vašej žiadosti Vám predkladáme cenovú ponuku na dodávku a montáž plastových výplní stavebných otvorov. Cenová ponuka zohľadňuje použitie päťkomorových plastových profilov ZENDOW belgickej firmy DECEUNINCK, rakúskeho celoobvodového kovania MACO, zasklenia izolačným dvojsklom, demontáž starých okien, montáž nových okien, murárske vyspravenie ostiení.

Číslo ponuky: 379/07	Názov etapy: Etapa č. 1
Číslo 26	Názov Preskl.stena
	Základná cena: 15864,29 SKK
	Rám: Rám 5 k. 64 mm Biela
	Křídlo: Křídlo 5 k. 80 mm Biela
	Výplň: 1 4-16-4, U=1,1
	2 Pl. hl.biela výplň
Počet kusov: 1	Cena za ks: 15864,29 SKK
Cena za počet:	15864,29 SKK
Doplň.: Parapet vnút.PVC š.200mm	x 2,4 m 621,60 SKK
Konc.vnút.or.parapetu PVC	x 1,0 ks 30,00 SKK
Parapet vonk. AL š.260mm	x 2,4 m 1266,77 SKK
Koncovka Al parapetu PVC	x 1,0 Par 50,00 SKK
Nástrek RAL 8028	x 1,0 m 3190,00 SKK
	5158,37 SKK
Cena doplnkov:	21022,66 SKK
Cena s doplnkami:	21022,66 SKK
Pozn.:	

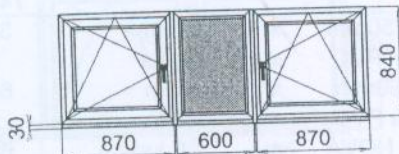

Výrobky:	Cena pred zľavou: SKK	Zľava: %	Cena po zľave: SKK
- základná cena:	15864,29	20,0	12691,43
- cena s príslušenstvom:	15864,29	20,0	12691,43
Cena za montáž:	4355,20	0,0	4355,20
Cena za doplnky:	5158,37	0,0	5158,37
Cena služieb:	0,00	0,0	0,00
Celkom:	25377,86		22205,00

DPH:	19,0 %	4218,95
------	--------	---------

Cena celkom s DPH	SKK	26424,00
--------------------------	------------	-----------------